

FEIN Service

Kundendienst
C. & E. FEIN GmbH
Feinstraße 3
D-72820 Sonnenbühl
Telefon 0 71 28/3 88 163
Telefax 0 71 28/3 88 169

Vertrieb
C. & E. FEIN GmbH
Leuschnerstraße 43
D-70176 Stuttgart
Telefon 07 11/66 65-0
Telefax 07 11/66 65-249

Firmensitz

C. & E. FEIN GmbH
Hans-Fein-Straße 81
D-73529 Schwäbisch Gmünd/Bargau

www.fein.com

GRIT GIE

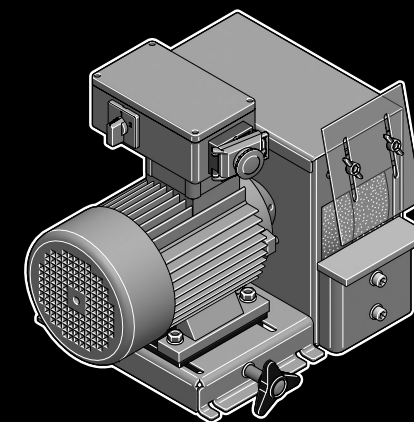

98/37/EU, 89/336/EU, 73/23/EU.

Steen Mølsted

Steen Mølsted
Quality Manager

Jørn Toft

Jørn Toft
Manager



Deutsch	Gebrauchsanleitung	5
English	Instruction manual	10
Français	Notice d'utilisation	15
Italiano	Libretto delle Istruzioni per l'uso	20
Nederlands	Gebruiksaanwijzing	25
Español	Instrucciones de uso	30
Português	Instrução de serviço	35
Ελληνικά	Οδηγίες χειρισμού	40
Dansk	Brugsanvisning	45
Norsk	Bruksanvisning	49
Svenska	Bruksanvisning	53
Suomi	Käyttöohje	57
Magyar	Használati útmutató	61
Česky	Návod k použití	66
Slovensky	Návod na používanie	70
Polski	Instrukcja obsługi	75
На русском языке	Руководство по эксплуатации	80
中文	使用说明书	85

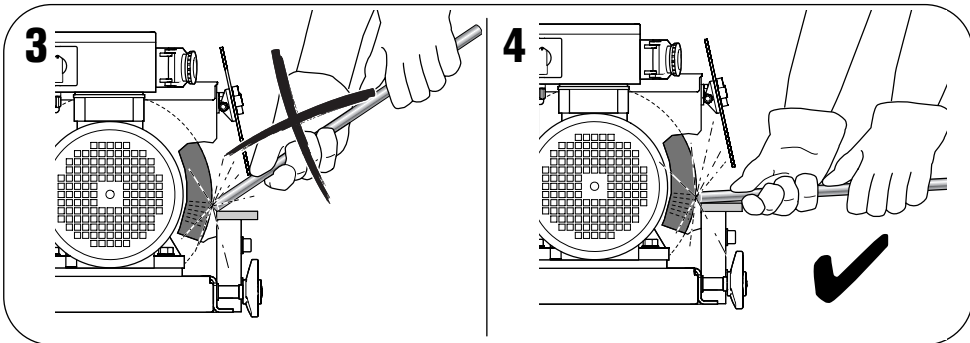
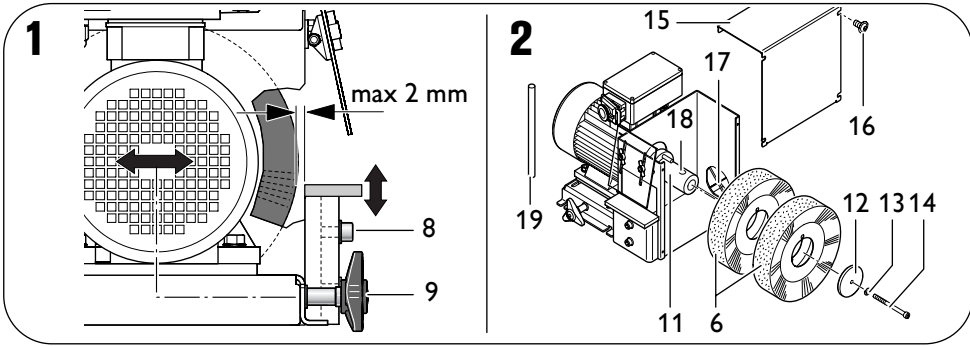
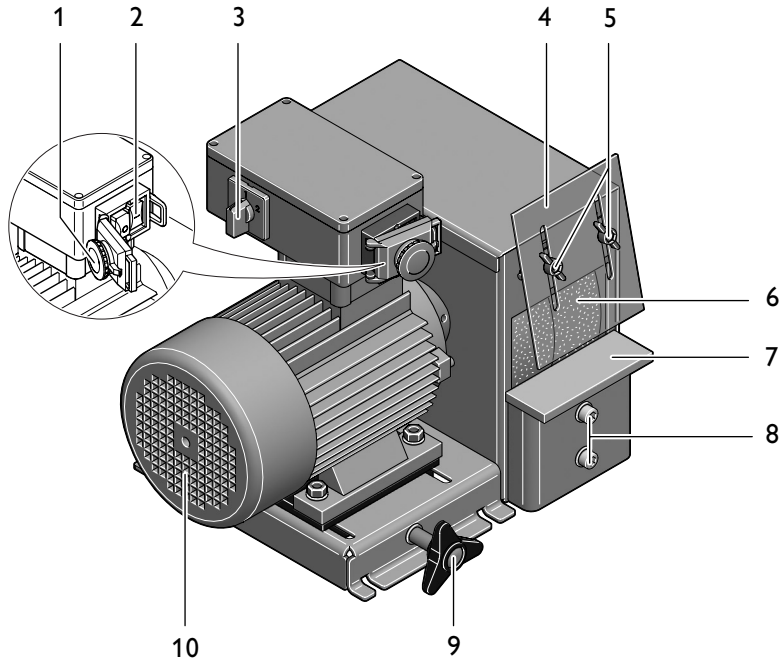

3



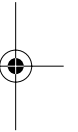

Verwendete Symbole, Abkürzungen und Begriffe.

Die in dieser Gebrauchsanleitung und ggf. auf der Maschine verwendeten Symbole dienen dazu, Ihre Aufmerksamkeit auf mögliche Gefährdungen bei der Arbeit mit dieser Maschine zu lenken.

Symbol	Begriff, Bedeutung
	Aktion
	Berühren verboten
	Allgemeines Gebotszeichen
	Dokumentation lesen
	Augenschutz benutzen
	Gehörschutz benutzen
	Staubschutz benutzen
	Handschutz benutzen
	Warnung vor Gefahr
	Europäisches Konformitätszeichen

Zu Ihrer Sicherheit.

 Verwenden Sie diese Maschine nicht, bevor Sie diese Gebrauchsanleitung gründlich gelesen und vollständig verstanden haben, einschließlich der Abbildungen, Spezifikationen und Sicherheitsregeln.

Beachten Sie ebenso die einschlägigen nationalen Bestimmungen für elektrische Sicherheit und Arbeitsschutz (in Deutschland: BGV A2, BGR 500).

Die Nichtbeachtung der Sicherheitshinweise kann zum elektrischen Schlag, Brand und/oder einer ernsten Verletzung führen.

Diese Gebrauchsanleitung zum späteren Gebrauch aufbewahren und bei einer Weitergabe oder Veräußerung der Maschine überreichen.

 **Benutzen Sie, Schutzbrille, Schutzhandschuhe und einen Gehörschutz. Benutzen Sie, falls erforderlich Staubmaske und Arbeitsschürze, die geeignet sind, Sie vor Schleifpartikel und Werkstückteilchen zu schützen.** Die Schutzbrille muss sich eignen, die bei unterschiedlichen Arbeiten weggeschleuderten Partikel abzuwehren. Die Staub- oder die Atemschutzmaske muss fähig sein, die bei der Arbeit entstehenden Partikel zu filtern. Eine dauerhaft hohe Lärmbelastung kann zu Hörverlust führen.

Tragen Sie beim Arbeiten keine lose Kleidung, Schmuck oder offene, lange Haare. Lose Gegenstände können trotz Schutzvorrichtungen von sich bewegenden Teilen erfasst werden und zu Verletzungen führen.

Verwenden Sie keine Bürsten, Schleif- und Polierwerkzeuge, die nicht speziell vom Hersteller entwickelt oder freigegeben wurden. Sicherer Betrieb ist nicht alleine dadurch gegeben, dass Bürsten, Schleif- oder Polierwerkzeuge auf Ihre Maschine passen.

Die zulässige Drehzahl der Bürsten, Schleif- und Polierwerkzeuge muss mindestens so hoch sein wie die auf der Maschine angegebene Höchstdrehzahl. Werkzeuge, die sich schneller als zulässig drehen, können zerstört werden.

Beachten Sie, dass Bürsten während der Benutzung Drahtstücke verlieren. Überlasten Sie die Drähte nicht durch zu hohen Anpressdruck. Wegfliegende Drahtstücke können sehr leicht durch dünne Kleidung und/oder die Haut dringen.

Verwenden Sie immer die an der Maschine befindlichen Schutzvorrichtungen. Die Schutzvorrichtungen müssen sicher an der Maschine montiert sein, so dass ein Höchstmaß an Sicherheit erreicht wird. Die Schutzvorrichtungen sollen den Bediener vor umherfliegenden Schleifpartikeln und unbeabsichtigter Berührung mit den Bürsten, Schleif- oder Polierwerkzeugen schützen.

Achtung Brand- und Explosionsgefahr! Beim Schleifen von Metallen (z. B. Aluminium oder Magnesium) entsteht Staub, der brennbar oder explosiv sein kann. Betreiben Sie die Maschine nicht in der Nähe brennbarer Materialien. Funken können diese Materialien entzünden.

Das Werkstück muss immer sicher auf dem Schleiftisch aufliegen. Zu kleine oder dünne Werkstücke dürfen nicht bearbeitet werden. Es besteht Verletzungsgefahr durch das weggeschleuderte Werkstück.

⚠ Berühren Sie niemals rotierende Bürsten, Schleif- oder Polierwerkzeuge. Es besteht Verletzungsgefahr.

Drücken Sie in Gefahrensituationen sofort den Not-Ausschalter. Die Maschine läuft bis zu 50 Sekunden nach.

Reinigen Sie regelmäßig die Lüftungsöffnungen der Maschine. Das Motorgebläse zieht Staub in das Gehäuse. Dies kann bei übermäßiger Ansammlung von Metallstaub elektrische Gefährdungen verursachen.

Achten Sie auf den sicheren Stand und waagerechte Aufstellung der Maschine. Die Maschine muss fest auf dem Untergrund montiert werden. Kippt die Maschine während der Arbeit kann dies schwere Verletzungen verursachen.

Der Stecker der Maschine darf nur von einem Elektrofachmann montiert werden. Der Schutzleiter in der Netzsteckdose muss mit der Schutzerdung des Stromnetzes verbunden sein.

Bei Wartung und Instandsetzung den Netzstecker ziehen! Wird die Maschine unbeabsichtigt eingeschaltet, kann dies zu schweren Verletzungen führen.

Lassen Sie die elektrische Sicherheit der Maschine den gesetzlichen Bestimmungen entsprechend regelmäßig überprüfen. Bei nicht geprüften Maschinen besteht die Gefahr eines elektrischen Schlags!

Prüfen Sie vor der ersten Inbetriebnahme die Drehrichtung des Motors. Bei falscher Drehrichtung kann das Werkstück weggeschleudert werden und Unfälle verursachen. Die Drehrichtung darf nur von einem Elektrofachmann umgestellt werden.

Die Maschine darf nicht mit einer einzelnen Bürste, einem Schleif- oder Polierwerkzeug betrieben werden. Werkzeuge immer nur paarweise montieren. Beim Einsatz einzelner Werkzeuge ist der Arbeitsbereich nicht ausreichend abgedeckt.

Auf einen Blick.

- 1 NOT-Aus-Taste
- 2 Ein-/Ausschalter
- 3 Drehzahlumschaltung
- 4 Funkenschutz
- 5 Flügelschrauben, Funkenschutz
- 6 Bürsten, Schleif- oder Polierwerkzeuge
- 7 Schleifauflage
- 8 Befestigungsschrauben, Schleiftisch
- 9 Einstellschraube, Spaltmaß
- 10 Lüftungsschlitze
- 11 Werkzeugaufnahme
- 12 Spannscheibe
- 13 Federring
- 14 Spannschraube
- 15 Schutzabdeckung
- 16 Schraube, Schutzabdeckung
- 17 Stutzen für Staubabsaugung
- 18 Bohrung
- 19 Stift

Bestimmung der Maschine.

Die Maschine ist bestimmt für das stationäre Entgraten und Polieren von Metallwerkstoffen unter Verwendung vom Hersteller zugelassener Bürsten, Schleif- und Polierwerkzeuge. Die Maschine ist nicht zugelassen für die Verwendung von Schleifscheiben.

Montageanweisungen.

Befestigen Sie die Maschine auf dem Untergestell GRIT GIXBE, GIXS (siehe Montageanleitung). Die Befestigung des Untergestells am Boden und der Maschine am Untergestell muss den bei der Arbeit auftretenden Kräften genügen. Zur Montage sind geeignete Schraubverbindungen (Durchmesser, Länge) zu verwenden.

Elektroanschluss.

! Der bauseitige Elektroanschluss muss von einem Elektrofachmann vorgenommen werden.

Netzspannung beachten: Die Netzspannung und Frequenz der Spannungsquelle muss mit den Angaben auf dem Typenschild der Maschine übereinstimmen.

Überprüfen Sie vor der ersten Inbetriebnahme die Drehrichtung des Motors. Die Drehrichtung darf nur von einem Elektrofachmann umgestellt werden.

Einstellungen.

! **Ziehen Sie vor allen Arbeiten an der Maschine den Stecker aus der Steckdose.**

Schleifauflage (7) einstellen.

- Lösen Sie die beiden Einstellschrauben (8). Stellen Sie den Schleifauflage je nach Größe des Werkstücks auf die erforderliche Höhe ein.
- Ziehen Sie die Einstellschrauben (8) wieder fest.

Funkenschutz (4) einstellen.

- Lösen Sie die beiden Flügelschrauben (5) und stellen Sie den Funkenschutz (4) so ein, dass die Bürsten, Schleif- oder Polierwerkzeuge so weit wie möglich abgedeckt werden.
- Ziehen Sie die beiden Flügelschrauben wieder fest.

Spaltmaß einstellen (Bild 1).

! Bürsten, Schleif- und Polierwerkzeuge unterliegen einem natürlichen Verschleiß. Deshalb muss das Spaltmaß regelmäßig überprüft und bei Bedarf korrigiert werden.

- Drehen Sie die Griffschraube (9) soweit, bis der Abstand zwischen den Bürsten, Schleif- oder Polierwerkzeugen (6) und dem Schleiftisch (7) **maximal 2 mm** beträgt

Bürsten, Schleif-/Polierwerkzeuge wechseln (Bild 2).

! **Ziehen Sie vor allen Arbeiten an der Maschine den Stecker aus der Steckdose.**

- Lösen Sie die vier Schrauben (16) und nehmen Sie die Schutzabdeckung (15) ab.
 - Stellen Sie mit der Griffschraube (9) das erforderliche Spaltmaß ein.
 - Stecken Sie den beiliegenden Stift (19) in die Bohrung (18) und sichern Sie die Werkzeugaufnahme gegen Verdrehen.
 - Lösen Sie die Spannschraube (14) und entfernen Sie die Spannscheibe (12).
 - Nehmen Sie die Bürsten bzw. Schleif-/Polierwerkzeuge ab.
 - Setzen Sie zwei neue Bürsten bzw. Schleif-/Polierwerkzeuge ein. Achten Sie darauf, dass der Mitnehmerstift an der Werkzeugaufnahme (11) in das Loch an der Scheibe eingreift.
 - Setzen Sie die Spannscheibe (12) und die Spannschraube (14) mit dem Federring (13) wieder ein und ziehen Sie die Spannschraube fest.
 - Schalten Sie die Maschine ein und prüfen Sie den Rundlauf.
- ! Bei starken Vibrationen oder Geräuschen kann eine Unwucht an den Bürsten, Schleif- bzw. Polierwerkzeugen vorliegen. Unwuchtige Werkzeuge sofort ersetzen! Achten Sie auf die richtige Drehrichtung der Werkzeuge!
- Stellen Sie den Schleiftisch (7) auf die erforderliche Höhe ein.
 - Stellen Sie mit der Griffschraube (9) das erforderliche Spaltmaß ein.

Betriebsanweisungen.

Einschalten:

- NOT-Aus-Taste (1) entriegeln und aufklappen. Taste „I“ (2) drücken.

Ausschalten:

- NOT-Aus-Taste (1) aufklappen. Taste „0“ (2) drücken.

 Die Maschine läuft nach dem Ausschalten ca. 50 sek. nach.

NOT-Aus-Taste:

- Drücken Sie in Gefahrensituationen die rote NOT-Aus-Taste um die Maschine auszuschalten.

Drehzahl umschalten.

- Schalterposition 1: Niedrige Drehzahl
- Schalterposition 2: Hohe Drehzahl
-  Die Drehzahl darf nur bei stillstehender Maschine mit dem Schalter (3) umgeschaltet werden.

Überlastsicherung.

Bei einer anhaltend hohen Belastung über einen längeren Zeitraum wird die Maschine abgeschaltet. Nach einer Abkühlzeit von ca. 15 Minuten ist die Maschine wieder einsatzbereit.

Werkstück bearbeiten (Bilder 3+4).

- Stellen Sie sicher, dass die Schutzabdeckung (15) geschlossen ist.
- Prüfen Sie das Spaltmaß des Schleiftisches und vergewissern Sie sich, dass die beiden Befestigungsschrauben (8) festgezogen sind.
- Prüfen Sie die richtige Einstellung und den Festsitz des Funkenschutzes.
- Wählen Sie die Drehzahl und schalten Sie die Maschine ein.
- Legen Sie das Werkstück am Schleiftisch auf und führen Sie es mit beiden Händen.

Absaugvorrichtung

- Die Maschine kann über den Stutzen (17) an eine Absaugvorrichtung angeschlossen werden.

Instandhaltung und Kundendienst.

 Eine Instandsetzung darf nur durch eine Fachkraft nach den gültigen Vorschriften durchgeführt werden.

Zur Instandsetzung empfehlen wir den FEIN-Kundendienst, die FEIN-Vertragswerkstätte und die FEIN-Vertretungen.

Führen Sie die folgenden Wartungsarbeiten täglich durch:

 Blasen Sie die Kühlluftöffnungen (10) am Motorgehäuse und die gekennzeichneten Stellen mit Druckluft aus (siehe Hinweisschild).

- Entfernen Sie die im Gehäuse abgelagerten Rückstände.

Gewährleistung und Garantie.

Die Gewährleistung auf das Erzeugnis gilt gemäß den gesetzlichen Regelungen im Lande des Inverkehrbringens.

Darüber hinaus leistet FEIN Garantie entsprechend der FEIN-Hersteller-Garantieerklärung. Details diesbezüglich erfahren Sie bei Ihrem Fachhändler, der FEIN-Vertretung in Ihrem Land oder beim FEIN-Kundendienst.

Konformitätserklärung.

Die Firma GRIT erklärt in alleiniger Verantwortung, dass dieses Produkt den auf der letzten Seite dieser Gebrauchsanleitung angegebenen einschlägigen Bestimmungen entspricht.

Umweltschutz, Entsorgung.

Stationärmaschinen sollen gemäß nationalem Recht einer umweltgerechten Wiederverwertung zugeführt werden.

Geräusch-Emissionswerte.

Gemessener A-bewerteter Schalleistungspegel L_{WA} (re 1 pW), in Dezibel: 85

Unsicherheit K_{WA} , in Dezibel: 3

Gemessener A-bewerteter Emissions-Schall-druckpegel am Arbeitsplatz L_{pA} (re 20 μ Pa), in Dezibel: 74

Unsicherheit K_{pA} , in Dezibel: 3

ANMERKUNG: Die Summe aus gemessenem Emissionswert und zugehöriger Unsicherheit stellt die obere Grenze der Werte dar, die bei Messungen auftreten können.

 Gehörschutz benutzen!

Messwerte ermittelt nach zutreffender Produktnorm (siehe die letzte Seite dieser Gebrauchsanleitung).



GIE

DE

Technische Daten.

Typ	GIE	GIE	GIE 2V	GIE 2V
Bestellnummer 7 902..	..07 00 40 3	..07 00 40 3	..07 00 23 3	..07 00 23 3
Leerlaufdrehzahl [1/min]	1 440/2 880	1 730/3 450	1 440/2 880	1 730/3 450
Leistungsaufnahme [W]	1 500/2 000	1 500/2 000	1 500/2 000	1 500/2 000
Spannung [V]	3x 400	3x440	3x230	3x220
Frequenz [Hz]	50	60	50	60
Gewicht entsprechend EPTA-Procedure 01/2003 [kg]	34	34	34	34
Schutzklasse	I/⊕	I/⊕	I/⊕	I/⊕

Anschlussschaltbilder.

Typ	GIE,	Anlage 89
Typ	GIE 2V,	Anlage 90

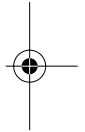
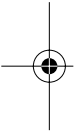

Symbols, abbreviations and terms used.

The symbols used in this Instruction Manual and where necessary on the machine, serve to draw your attention to possible hazards when working with this machine.

Symbol	Term, meaning
	Action
	Touching prohibited
	General mandatory sign
	Read documentation
	Use eye-protection
	Wear ear protection
	Use dust mask
	Use protective gloves
	Danger warning
	European conformity symbol

For your safety.

 Do not use this machine before you have thoroughly read and completely understood this Instruction Manual, including the figures, specifications and safety regulations.

Please also observe the relevant national industrial safety regulations (e.g. in Germany: BGV A2, BGR 500).

Non-observance of the safety instructions can lead to an electric shock, fire and/or severe injuries.

This Instruction Manual should be kept for later use and enclosed with the machine, should it be passed on or sold.

 **Use safety glasses, protective gloves and hearing protection. As appropriate, wear a dust mask and shop apron capable of protecting you against grinding and work piece particles.** The safety glasses must be capable of protecting against flying particles generated by the various different operations. The dust mask or respirator must be capable of filtering particles generated by your operation. Prolonged exposure to high intensity noise may cause loss of hearing.

While working, do not wear loose clothing, jewelry, open or long hair. Loose objects can be caught in moving parts despite protective devices, and lead to injuries.

Do not use brushes, sanding or polishing tools which are not specifically designed and recommended by the power tool manufacturer. Safe operation is not ensured merely because brushes, sanding and polishing tools fit your machine.

The allowable speed of the brushes, sanding or polishing tools must be at least as high as the maximum speed of the machine. Tools that rotate faster than allowed can be destroyed.

Be aware that brushes lose wire bristles or pieces thereof during operation. Do not overstress the wires by applying excessive load to the brush.

Wire pieces being thrown off can easily penetrate light clothing and/or the skin.

Always use the protective devices/guards on the machine. The protective devices/guards must be securely mounted to the machine so that maximum safety can be achieved. The protective devices/guards are intended to protect the operator against metal particles being thrown about and unintentional contact with the brushes, sanding or polishing tools.

Caution! Danger of fire and explosion! When grinding metals (e. g. aluminium or magnesium), dust develops that can be combustible or explosive. Do not operate the machine in the vicinity of combustible materials. Sparks can ignite such materials.

The work piece must always lie securely on the sanding table/rest. Pieces that are too small or too thin may not be worked. Danger of injury from work pieces being thrown from the machine.



Never touch rotating brushes, sanding or polishing tools. Danger of injury.

Press the emergency-off switch immediately in danger situations. The machine runs on for up to 50 seconds.

Clean the ventilation slots of the machine regularly. The motor fan draws dust into the housing. Excessive accumulation of metal dust can cause electrical dangers.

Make sure that the machine stands securely and has a level set up position. The machine must be fastened firmly to its undercarriage or sub-base. If the machine tips over during operation, serious injuries can result.

The mains plug of the machine may be mounted only by a qualified electrician. The protective conductor in the mains socket outlet must be connected with the protective earthing of the mains supply.

Pull out the mains plug for maintenance and repair! Switching the machine on unintentionally can lead to serious injuries.

Have the electrical safety of the machine checked regularly in accordance with statutory regulations. For machines that have not been checked, there may be danger of electrical shock!

Check the rotation direction of the motor before starting the operation of the machine for the first time. If the rotation direction of the motor is incorrect, the workpiece can be thrown from the machine and cause an accident. The rotation direction may be changed only by a qualified electrician.

The machine must not be operated only with a single brush, sanding or polishing tool. Always mount application tools in pairs. When using single application tools, the working area is not sufficiently covered.

At a glance.

- 1 Emergency OFF pushbutton
- 2 On/Off switch
- 3 Speed switch
- 4 Spark guard
- 5 Spark guard wing bolts
- 6 Brushes, sanding or polishing tools

7 Grinding rest

8 Fastening screws for sanding/polishing rest

9 Star-knob bolt for gap adjustment

10 Ventilation slots

11 Tool holder

12 Clamping washer

13 Spring washer

14 Clamping screw

15 Protective cover

16 Screw for protective cover

17 Connection sleeve for dust extraction

18 Drill hole

19 Pin

Intended use of the machine.

The machine is intended for stationary deburring and polishing of metal materials using manufacturer approved brushes, sanding and polishing tools. The machine is not permitted for operation with grinding discs.

Mounting instructions.

Fasten the machine onto the GRIT GIXBE, GIXS undercarriage (see mounting instructions). The fastening of both the undercarriage to the floor and the machine to the undercarriage must be suitable to withstand the forces occurring during working.

Use appropriate screw connections (size, length) for mounting.

Electrical connection.

! The electrical connection, which is to be provided by customer, must be carried out by a qualified electrician.

Observe mains voltage: The mains voltage and the frequency of the power source must agree with the data on the type plate of the machine. Before starting operation for the first time, check the rotation direction of the motor. The rotation direction may be changed only by a qualified electrician.

Adjustments.

⚠ Before any work on the machine itself, pull the power plug from the socket outlet.

Adjusting the grinding rest (7).

- Loosen both fastening screws (8). Adjust the sanding rest to the required height depending on the size of the work piece.
- Tighten the fastening screws (8) again.

Adjusting the spark guard (4).

- Loosen both wing bolts (5) and adjust the spark guard (4) in such a manner that the brushes, sanding or polishing tools are covered off as far as possible.
- Tighten both wing bolts again.

Adjusting the gap size (Figure 1).

! Brushes, sanding and polishing tools are subject to natural wear.

Therefore, the gap size must be checked regularly and corrected, if required.

- Turn the star-knob bolt (9) until the clearance between the brushes, sanding or polishing tools (6) and the sanding rest (7) is **2 mm (max.)**.

Replacing brushes, sanding or polishing tools (Figure 2).

⚠ Before any work on the machine itself, pull the power plug from the socket outlet.

- Loosen the four screws (16) and remove the protective cover (15).
- Adjust the required gap size with the star-knob bolt (9).
- Insert the pin (19) provided into the drill hole (18) and secure the tool holder against rotation.
- Loosen the clamping screw (14) and remove the clamping washer (12).
- Remove the brushes, sanding or polishing tools.
- Insert a set of two new brushes, sanding or polishing tools. Pay attention that the drive pin on the tool holder (11) engages in the hole of the wheel.

- Remount the clamping washer (12) and the clamping screw (14) with the spring washer (13), and tighten the clamping screw.
- Switch the machine on and check for true running.

! In case of heavy vibration or noise, either of the brushes, sanding or polishing tools can be out-of-balance. Replace tools that are out-of-balance immediately!

Pay attention for the correct running direction of the tools!

- Adjust the sanding rest (7) to the required height.
- Adjust the required gap size with the star-knob bolt (9).

Operating instructions.

Switching ON:

- Release the emergency OFF pushbutton (1) and lift it up. Press the "I" button (2).

Switching OFF:

- Lift up the emergency OFF pushbutton (1). Press the "0" (2) button.

⚠ After switching off, the machine runs on for approx. 50 seconds.

Emergency OFF pushbutton:

- In emergency situations, press the red emergency OFF pushbutton to switch the machine off.

Changing the speed.

- Switch position 1: Low speed
- Switch position 2: High speed

! Change the speed of the machine only when the machine is at a complete stop with the speed switch (3).

Overload protection.

In case of continuous high load over a longer period of time, the machine is switched off. After a cooling-down period of approx. 15 minutes, the machine is ready for operation again.

GIE

EN

Working with the machine (Figures 3+4).

- Make sure that the protective cover (15) is shut.
- Check the gap size of the sanding rest and make sure that both fastening screws (8) are tightened.
- Check the correct adjustment and tight seating of the eye protection.
- Select the speed and switch the machine on.
- Position the work piece on the sanding rest and guide it with both hands.

Extraction device

- The machine can be connected via the sleeve (17) to a dust extraction system.

Repair and customer service.

 Repairs may be carried out only by qualified persons in conformity with the valid regulations.

For repairs, we recommend our FEIN customer service centre, the FEIN authorised service centres and FEIN agencies.

Carry out the following maintenance daily:

-  Blow out the ventilation slots (10) at the motor housing and the marked locations with compressed air (see instruction label).
- Remove any deposits from within the housing.

Warranty and liability.

The warranty for the product is valid in accordance with the legal regulations in the country where it is marketed.

In addition, FEIN also provides a guarantee in accordance with the FEIN manufacturer's guarantee. For further details on this, please contact your specialist dealer, your national FEIN representative, or the FEIN customer service centre.

Declaration of conformity.

The GRIT Corp. declares itself solely responsible for this product conforming to the documents and standards given on the last page of this Instruction Manual.

Environmental protection, disposal.

Stationary machines should be sorted for environment-friendly recycling in accordance with national laws.

Noise emission values.

Measured A-weighted sound power level L_{wA} (re 1 pW), in decibels: 85

Measuring uncertainty K_{wA} , in decibels: 3

A-weighted emission pressure power level measured at the workplace L_{pA} (re 20 μ Pa), in decibels: 74

Measuring uncertainty K_{pA} , in decibels: 3

REMARK: The sum of the measured emission value and respective measuring inaccuracy represents the upper limit of the values that can occur during measuring.

 Wear ear protection!

For measurement values obtained according to the respective product standard, see the last page of this Instruction Manual.



EN

GIE

Specifications.

Type	GIE	GIE	GIE 2V	GIE 2V
Reference number 7 902..	..07 00 40 3	..07 00 40 3	..07 00 23 3	..07 00 23 3
No-load speed [rpm]	1 440/2 880	1 730/3 450	1 440/2 880	1 730/3 450
Power input [W]	1 500/2 000	1 500/2 000	1 500/2 000	1 500/2 000
Voltage [V]	3x 400	3x 440	3x 230	3x 220
Frequency [Hz]	50	60	50	60
Weight according to EPTA-Procedure 01/2003 [kg]	34	34	34	34
Class of protection	I/⊕	I/⊕	I/⊕	I/⊕

Connection diagrams.

Type	GIE,	Appendix 89
Type	GIE 2V,	Appendix 90

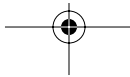

Symboles, abréviations et termes utilisés.

Les symboles utilisés dans cette notice d'utilisation et, le cas échéant, sur l'appareil, servent à attirer votre attention sur les dangers éventuels que comporte le travail avec cet appareil.

Symbole	Terme, signification
	Action
	Interdit de toucher
	Signal d'obligation général
	Lire la documentation
	Porter une protection oculaire
	Porter une protection acoustique
	Porter une protection anti-poussière
	Utiliser un protège-main
	Mise en garde d'un danger
	Signe de conformité européenne

Pour votre sécurité.

 Ne pas utiliser cet appareil avant d'avoir soigneusement lu et complètement compris cette notice d'utilisation, y compris les figures, les spécifications et les règles de sécurité.

Tenir également compte des réglementations nationales de sécurité électrique et protection du travail en vigueur (en Allemagne : BGV A2, BGR 500).

Le non-respect des instructions de sécurité peut entraîner un choc électrique, un incendie et / ou de graves blessures.

Bien garder cette notice d'utilisation en vue d'une utilisation ultérieure ; elle doit être jointe à l'appareil en cas de cession ou de vente à une tierce personne.

 **Utiliser des lunettes de protection, des gants de protection et une protection acoustique.**

 **Le cas échéant, porter un masque anti-poussière et un tablier de travail appropriés pour vous protéger contre les particules venant de la meule et de la pièce à travailler.** Porter des lunettes de protection adaptées contre

les particules projetées lors des travaux. Le masque anti-poussière ou le masque de protection doit filtrer les particules générées lors du travail. Une exposition permanente au bruit intense peut provoquer une perte d'audition.

Ne pas porter des vêtements amples, des bijoux ou des cheveux longs ouverts lors du travail. Malgré les dispositifs de protection, des objets non fixés peuvent être happés par des pièces en mouvement et entraîner des blessures.

Ne pas utiliser de brosses, ni outils de ponçage ou de polissage qui n'ont pas été spécialement conçus ou conseillés par le fabricant. Le seul fait qu'une brosse, un outil de ponçage ou de polissage s'adapte sur votre appareil ne garantit pas une utilisation dépourvue de risque.

La vitesse de rotation admissible des brosses, des outils de ponçage ou de polissage doit être au moins égale à la vitesse de rotation maximale indiquée sur l'appareil. Les outils qui tournent à une vitesse de rotation supérieure à celle qui est admise risquent d'être détruits.

Tenir compte que les brosses perdent des pièces de fil métallique pendant leur utilisation. Ne pas trop solliciter les fils métalliques par une pression trop élevée. Les fils métalliques qui sont éjectés peuvent facilement pénétrer dans des vêtements fins et/ou dans la peau.

Toujours utiliser les dispositifs de protection se trouvant sur l'appareil. Les dispositifs de protection doivent être solidement montés sur l'appareil de façon à obtenir une sécurité maximale. Les dispositifs de protection doivent protéger l'utilisateur contre les particules qui se détachent et contre un contact accidentel avec les brosses et les outils de ponçage et de polissage.

Attention risque d'incendie et d'explosion ! Lors du ponçage de métaux (par ex. aluminium ou magnésium), de la poussière est générée qui peut être inflammable ou explosive. Ne pas utiliser l'appareil lorsqu'il y a des matériaux inflammables à proximité. Les étincelles risquent d'enflammer ces matériaux.

La pièce à travailler doit toujours être bien placée sur la table. Ne pas travailler des pièces trop petites ou trop fines. La pièce de travail projetée peut causer des blessures.

 **Ne jamais toucher les brosses, les outils de ponçage ou de polissage en rotation.** Il y a un risque de blessures.

En cas de danger, toujours appuyer immédiatement sur l'arrêt d'urgence. L'appareil continue à tourner pendant 50 secondes environ.

Nettoyer régulièrement les ouïes de ventilation de l'appareil. La ventilation du moteur aspire de la poussière dans le carter. Une trop grande quantité de poussière de métal accumulée peut constituer des dangers électriques.

Veiller à placer l'appareil dans une position stable et à l'horizontale. L'appareil doit être solidement fixé sur la surface. Au cas où l'appareil se renverserait pendant le travail, ceci pourrait entraîner de graves blessures.

Seul un électricien professionnel a le droit de monter la fiche de l'appareil. Le conducteur de protection dans la prise du secteur doit être connecté à la mise à la terre du réseau électrique.

Pour les travaux d'entretien et de réparation, retirer la fiche de la prise de courant ! Le fait de mettre en marche l'appareil par mégarde peut entraîner de graves blessures.

Faire régulièrement contrôler la sécurité électrique de l'appareil conformément à la législation en vigueur. Pour les appareils non contrôlés, il y a un risque de choc électrique !

Avant la première mise en service, contrôler le sens de rotation du moteur. Si c'est le mauvais sens de rotation, la pièce à travailler peut être projetée et causer des accidents. Seul un électricien professionnel a le droit d'inverser le sens de rotation.

L'appareil ne doit pas fonctionner avec une seule brosse, un seul outil de ponçage ou de polissage. Toujours monter les outils par paires. Lorsqu'on utilise un seul outil, la zone de travail n'est pas suffisamment couverte.

Vue générale.

- 1 Touche Arrêt d'urgence
- 2 Interrupteur Marche/Arrêt
- 3 Modification de la vitesse de rotation
- 4 Protection contre les étincelles
- 5 Vis papillon, protection contre les étincelles
- 6 Brosse, outils de ponçage ou de polissage
- 7 Support de ponçage
- 8 Vis de fixation, support de ponçage
- 9 Vis de réglage, cote de la fente
- 10 Fentes d'aération
- 11 Porte-outil
- 12 Flasque de serrage
- 13 Anneau élastique
- 14 Vis de serrage
- 15 Capot de protection
- 16 Vis, capot de protection
- 17 Tubulure pour aspiration des poussières
- 18 Alésage
- 19 Goupille

Utilisation de l'appareil.

L'appareil est conçu pour l'ébavurage stationnaire de matériaux métalliques en utilisant des brosses, des outils de ponçage et de polissage conseillés par le fabricant. L'utilisation de meules est à proscrire.

Indications de montage.

Fixer l'appareil sur le socle GRIT GIXBE, GIXS (voir instructions de montage). La fixation du socle sur le sol et de l'appareil sur le socle doit satisfaire aux forces générées pendant le travail. Pour le montage, utiliser des vissages appropriés (diamètre, longueur).

Branchement électrique.

 Le branchement électrique sur les lieux d'installation doit être effectué par un électricien professionnel.

GIE

Respecter la tension du réseau : La tension et la fréquence de la source de tension doivent correspondre aux indications relevées sur la plaque signalétique de l'appareil.

Avant la première mise en service, contrôler le sens de rotation du moteur. Seul un électricien professionnel a le droit d'inverser le sens de rotation.

Réglages.

⚠ Avant d'effectuer des travaux sur l'appareil, retirer la fiche de la prise du courant.

Ajuster le support de ponçage (7).

- Desserrer les deux vis de serrage (8). En fonction de la taille de la pièce à travailler, régler le support à la hauteur nécessaire.
- Resserrer les vis de réglage (8).

Ajuster la protection contre les étincelles (4).

- Desserrer les deux vis papillon (5) et ajuster la protection contre les étincelles (4) de sorte que les brosses et les outils de ponçage et de polissage soient couverts le plus possible.
- Resserrer les deux vis papillon.

Limiter l'espace outil / support (Figure 1).

- ⚠ Les brosses, les outils de ponçage et de polissage sont soumis à une usure naturelle. C'est pourquoi la cote de la fente doit être régulièrement contrôlée, et le cas échéant, corrigée.
- Tourner la vis de la poignée (9) jusqu'à ce que la distance entre les brosses ou les outils de ponçage ou de polissage (6) et la table (7) soit de **2 mm maximum**.

Remplacer les brosses, les outils de ponçage ou de polissage (Figure 2).

- ⚠ **Avant d'effectuer des travaux sur l'appareil, retirer la fiche de la prise du courant.**
- Desserrer les quatre vis (16) et enlever le capot de protection (15).
- A l'aide de la vis de la poignée (9), régler la cote de fente nécessaire.

- Enfoncer la goupille ci-jointe (19) dans l'alésage (18) et bloquer le porte-outil afin qu'il ne puisse pas tourner.
- Desserrer la vis de serrage (14) et retirer le disque de serrage (12).
- Enlever les brosses ou les outils de ponçage ou de polissage.
- Monter deux brosses ou deux outils de ponçage ou de polissage neufs. Veiller à ce que la tige sur le porte-outil (11) prenne bien dans le trou du disque.
- Monter à nouveau le disque de serrage (12) et la vis de serrage (14) avec l'anneau élastique (13) et serrer la vis de serrage.
- Mettre l'appareil en marche et contrôler la concentricité.

⚠ De fortes vibrations ou un bruit inhabituel peuvent être dues à un défaut d'équilibrage des brosses, des outils de ponçage ou de polissage. Immédiatement remplacer les outils qui ne tournent pas rond !

Tenir compte du bon sens de rotation des outils !

- Régler la table (7) à la hauteur nécessaire.
- A l'aide de la vis de la poignée (9), régler la cote de fente nécessaire.

Instructions pour le service.

Mise en fonctionnement :

- Déverrouiller la touche d'arrêt d'urgence (1) et l'ouvrir. Appuyer sur la touche « I » (2).

Arrêt :

- Ouvrir la touche d'arrêt d'urgence (1). Appuyer sur la touche « 0 » (2).

⚠ Une fois éteint, l'appareil continue à tourner pendant 50 secondes environ.

Touche Arrêt d'urgence :

- Dans des situations dangereuses, appuyer sur la touche d'arrêt d'urgence afin d'arrêter l'appareil.

Modifier la vitesse de rotation.

- Position du commutateur 1 : faible vitesse de rotation
- Position du commutateur 2 : vitesse de rotation élevée

! La vitesse de rotation ne doit être modifiée qu'au moyen du commutateur (3) et quand l'appareil est à l'arrêt.

Protection contre surcharge.

Dans le cas d'une forte sollicitation continue, l'appareil s'éteint. Après un temps de refroidissement de 15 minutes environ, l'appareil est de nouveau prêt à fonctionner.

Travailler la pièce (Figures 3+4).

- S'assurer que le capot de protection (15) est fermé.
- Contrôler l'espace de la table et s'assurer que les deux vis de fixation (8) sont bien serrées.
- Contrôler si le réglage est correct et si l'écran protecteur est correctement monté.
- Sélectionner la vitesse de rotation et mettre l'appareil en marche.
- Poser la pièce sur la table et la guider des deux mains.

Dispositif d'aspiration

- Il est possible de raccorder l'appareil au moyen de la tubulure (17) à un dispositif d'aspiration.

Travaux d'entretien et service après-vente.

! Ne faire effectuer des réparations que par un spécialiste travaillant conformément aux réglementations en vigueur.

Pour des travaux de réparation, nous vous recommandons le service après-vente FEIN, l'atelier agréé FEIN ainsi que les représentants FEIN.

Chaque jour, effectuer les travaux d'entretien suivants :

-  Souffler de l'air comprimé dans les ouïes d'air de ventilation (10) sur le carter-moteur et sur les endroits marqués (voir plaque d'avertissement).
- Enlever les résidus se trouvant dans le carter.

Garantie.

Pour le produit, la garantie vaut conformément à la réglementation légale en vigueur dans le pays où le produit est mis sur le marché.

Outre les obligations de garantie légale, les appareils FEIN sont garantis conformément à notre déclaration de garantie de fabricant. Pour plus de précisions, veuillez vous adresser à votre revendeur spécialisé, à votre représentant FEIN dans votre pays ou auprès du service après-vente FEIN.

Déclaration de conformité.

L'entreprise GRIT déclare sous sa propre responsabilité que ce produit est en conformité avec les réglementations en vigueur indiquées à la dernière page de la présente notice d'utilisation.

Protection de l'environnement, élimination.

Conformément à la législation nationale, les appareils stationnaires doivent suivre une voie de recyclage appropriée.

Valeurs d'émission acoustique.

Mesure réelle (A) du niveau d'intensité acoustique pondéré L_{WA} (re 1 pW), en décibel : 85

Incertitude K_{WA} , en décibel : 3

Mesure réelle (A) du niveau de pression acoustique sur le lieu de travail L_{pA} (re 20 μ Pa), en décibel : 74

Incertitude K_{pA} , en décibel : 3

REMARQUE : La somme de la valeur d'émission mesurée et de l'incertitude constitue la limite supérieure des valeurs qui peuvent apparaître pendant des mesurages.

 Porter une protection acoustique !

Valeurs de mesure mesurées conformément à la norme correspondante du produit (voir la dernière page de la présente notice d'utilisation).

GIE

Caractéristiques techniques.









Type	GIE	GIE	GIE 2V	GIE 2V
Référence 7 902..	..07 00 40 3	..07 00 40 3	..07 00 23 3	..07 00 23 3
Vitesse de rotation en marche à vide [tr/min]	1 440/2 880	1 730/3 450	1 440/2 880	1 730/3 450
Puissance absorbée [W]	1 500/2 000	1 500/2 000	1 500/2 000	1 500/2 000
Tension [V]	3x 400	3x 440	3x 230	3x 220
Fréquence [Hz]	50	60	50	60
Poids suivant EPTA-Procedure 01/2003 [kg]	34	34	34	34
Classe de protection	I/⊕	I/⊕	I/⊕	I/⊕

Schémas de connexion.

Type	GIE,	Installation 89
Type	GIE 2V,	Installation 90

Simboli, abbreviazioni e termini utilizzati.

I simboli utilizzati in questo libretto delle Istruzioni per l'uso ed event. sulla macchina hanno la funzione di richiamare la Vostra attenzione su possibili pericoli che possono svilupparsi lavorando con questa macchina.

Simbolo	Termine, Significato
	Azione
	Vietato toccare
	Segnale generale di prescrizione
	Leggere la documentazione
	Utilizzare la protezione per gli occhi
	Utilizzare la protezione acustica
	Utilizzare la protezione polvere
	Utilizzare la protezione per le mani
	Avvertimento di pericolo generico
	Marcatura europea di conformità

Per la Vostra sicurezza.

 Non utilizzare questa macchina prima di aver letto attentamente e capito completamente questo manuale delle Istruzioni per l'uso, comprese le figure, le specificazioni e le regole di sicurezza.

Attenersi anche alle vigenti disposizioni nazionali relative alla sicurezza elettrica ed all'antinfornistica (in Germania: BGV A2, BGR 500).

In caso di inosservanza delle norme e delle leggi locali inerenti la sicurezza vi è il pericolo dello sviluppo di scossa di corrente elettrica, incendio e/o serio incidente.

Conservare questo manuale delle Istruzioni per l'uso in modo da poterlo consultare in caso di bisogno ed in modo da poterlo consegnare insieme alla macchina in caso di consegna oppure vendita ad altre persone.

 **Utilizzare occhiali di protezione, guanti di protezione e una protezione acustica. Utilizzare, se necessario, mascherine antipolvere e grembiuli da lavoro che siano adatti a proteggere da particelle di levigatura e da particelle del pezzo in lavorazione.** Gli occhiali di protezione devono essere adatti a proteggere da particelle che nel corso di diversi tipi di lavorazione possono essere proiettate in aria. La maschera antipolvere oppure maschera respiratoria deve essere in grado di filtrare le particelle prodotte nel corso dei lavori in atto. Un carico acustico costantemente alto può comportare la perdita dell'udito.

Mentre si lavora, non portare mai vestiti aperti e neppure bracciali, catenine o capelli lunghi sciolti. Nonostante la presenza di dispositivi di protezione, le parti in movimento della macchina potrebbero far presa su un oggetto sciolto e provocare seri incidenti.

Non utilizzare spazzole, utensili abrasivi e di pulitura che non siano stati appositamente sviluppati oppure approvati dalla Casa costruttrice. Per un esercizio sicuro non basta il semplice fatto che le spazzole, gli accessori abrasivi oppure gli accessori di pulitura abbiano la misura giusta per la Vostra macchina.

Il numero di giri massimo consentito delle spazzole, degli utensili abrasivi e di pulitura deve essere almeno tanto alto quanto il numero massimo di giri indicato sulla macchina. Utensili accessori che girano più velocemente del consentito possono essere danneggiati.

Si prega di tenere presente che durante l'uso le spazzole perdono pezzi di fil di ferro. Non sottoporre i fili metallici a carico troppo elevato esercitando una pressione troppo alta. Pezzi di fil di ferro espulsi in aria possono penetrare molto facilmente attraverso indumenti sottili e/o la pelle.

Utilizzare sempre i dispositivi di protezione che si trovano alla macchina. I dispositivi di protezione devono essere montati con sicurezza alla macchina in modo che si possa raggiungere un alto livello di sicurezza. I dispositivi di protezione

hanno il compito di proteggere l'operatore da particelle di levigatura che volano per l'aria e di evitare un contatto involontario con le spazzole, con gli utensili abrasivi oppure con gli accessori di pulitura.

Attenzione pericolo di incendio e di esplosione! Levigando il metallo (p. es. alluminio oppure magnesio) si produce una polvere che può essere combustibile oppure esplosiva. Non utilizzare mai la macchina nelle vicinanze di materiali infiammabili. Le scintille possono far prendere fuoco questi materiali.

Il pezzo in lavorazione deve sempre poggiare con sicurezza sul tavolo di levigatura. È proibito lavorare pezzi in lavorazione di piccolo spessore. Esiste il rischio di incidenti causati da pezzi in lavorazione che possono essere proiettati in aria.

 **Non toccare mai spazzole, accessori di levigatura o accessori di pulitura in rotazione.**

Vi è il rischio di provocare incidenti.

In caso di situazioni di pericolo, premere immediatamente il tasto di arresto di emergenza. La macchina continua a funzionare ancora per fino a 50 secondi.

Pulire regolarmente le fessure di ventilazione della macchina. Il ventilatore del motore aspira polvere nella carcassa. In caso di eccessivo accumulo di polvere di metallo possono subentrare situazioni pericolose di origine elettrica.

Assicurarsi sempre una posizione operativa della macchina che sia ben salda e perfettamente orizzontale. La macchina deve essere montata in maniera ben salda sulla base. Se durante il lavoro la macchina si inclina, può provocare il pericolo di gravissimi incidenti.

La spina della macchina può essere montata esclusivamente da personale elettricista specializzato. Il conduttore di terra nella presa elettrica deve essere collegata con il collegamento a terra della rete elettrica.

In caso di lavori di manutenzione e di riparazione, estrarre la spina dalla presa di corrente! Se la macchina viene accesa involontariamente, vi è il pericolo di provocare gravi incidenti.

Ai fini della sicurezza elettrica della macchina, farla controllare regolarmente secondo le vigenti disposizioni legali. In caso di macchine non controllate vi è il serio pericolo di una scossa elettrica!

Prima di mettere in esercizio la macchina per la prima volta, controllare il senso di rotazione del motore. In caso di senso di rotazione errato vi è il pericolo che il pezzo in lavorazione possa essere proiettato in aria provocando seri incidenti. Il senso di rotazione può essere cambiato soltanto da personale elettricista specializzato.

È proibito utilizzare la macchina con una singola spazzola, un accessorio di levigatura o di pulitura. Gli utensili accessori devono essere montati solo ed esclusivamente in coppia. Utilizzando singoli utensili accessori, la zona di lavorazione non è coperta sufficientemente.

Guida rapida.

- 1 Tasto di emergenza
- 2 Interruttore avvio/arresto
- 3 Commutazione del regime
- 4 Protezione antiscintille
- 5 Viti ad alette, protezione antiscintille
- 6 Spazzole, accessori di levigatura o di pulitura
- 7 Superficie di levigatura
- 8 Viti di fissaggio, superficie di levigatura
- 9 Vite di registro, misura dell'interstizio
- 10 Feritoie di ventilazione
- 11 Mandrino portautensile
- 12 Disco di serraggio
- 13 Rondella elastica
- 14 Vite di serraggio
- 15 Copertura di protezione
- 16 Vite, copertura di protezione
- 17 Raccordo per aspirazione polvere
- 18 Foratura
- 19 Perno

Uso regolare della macchina.

La macchina è prevista per l'esecuzione stazionaria di lavori di sbavatura e di pulitura di materiali metallici utilizzando spazzole, utensili abrasivi e di pulitura esplicitamente ammessi dal produttore. La macchina non è omologata per l'utilizzo di mole abrasive.

Istruzioni di installazione.

Fissare la macchina sul basamento GRIT GIXBE, GIXS (Vedere Istruzioni di montaggio). Il fissaggio del basamento sul pavimento ed il montaggio della macchina sul basamento deve essere tale da poter far fronte alle forze che si sviluppano durante la fase operativa.

Per l'installazione devono essere utilizzati fissaggi a vite adatti (diametro, lunghezza).

Collegamento elettrico.

! In fase preparativa l'utente deve aver provveduto ad installare un collegamento elettrico ad opera di personale elettricista specializzato.

Observare la tensione di rete: La tensione di rete e la frequenza dell'alimentatore deve corrispondere con le indicazioni riportate sulla targhetta della macchina.

Prima di mettere in esercizio la macchina per la prima volta, controllare il senso di rotazione del motore. Il senso di rotazione può essere cambiato soltanto da personale elettricista specializzato.

Posizioni.

! **Prima di iniziare qualunque lavoro alla macchina, estrarre la spina dalla presa per la corrente.**

Regolazione della superficie di levigatura (7).

- Allentare le due viti di registro (8). A seconda delle dimensioni del pezzo in lavorazione, regolare la superficie di levigatura sull'altezza richiesta.
- Stringere di nuovo bene le viti di registro (8).

Regolazione della protezione anticintille (4).

- Allentare le due viti ad alette (5) e regolare la protezione anticintille (4) in modo tale che le spazzole e gli accessori di levigatura o di pulitura vengano coperti il più possibile.
- Stringere di nuovo bene le due viti ad alette.

Regolazione della misura dell'interstizio (Figura 1).

! Le spazzole e gli utensili abrasivi e di pulitura sono soggetti ad una naturale usura. Per questo motivo si deve controllare regolarmente la misura dell'interstizio e correggerla se necessario.

- Ruotare le viti dell'impugnatura (9) quanto necessario in modo che la distanza tra le spazzole, gli accessori di levigatura o di pulitura (6) ed il tavolo di levigatura (7) sia **al massimo 2 mm**

Sostituzione delle spazzole, utensili accessori di levigatura o di pulitura (Figura 2).

! **Prima di iniziare qualunque lavoro alla macchina, estrarre la spina dalla presa per la corrente.**

- Allentare le quattro viti (16) e togliere la copertura di protezione (15).
- Operando con la vite dell'impugnatura (9) regolare la misura dell'interstizio richiesta.
- Inserire il perno fornito a corredo (19) nella foratura (18) ed assicurare l'attacco portautensile contro la possibilità di rotazione.
- Allentare le viti di serraggio (14) e rimuovere il disco di serraggio (12).
- Togliere le spazzole oppure gli utensili accessori di levigatura o di pulitura.
- Applicare due nuove spazzole oppure utensili accessori di levigatura o di pulitura. Assicurarsi sempre che la spina di trascinamento del mandrino portautensile (11) faccia presa nel foro del disco.
- Applicare di nuovo il disco di serraggio (12) e la vite di serraggio (14) con la rondella elastica (13) ed avvitare forte la vite di serraggio.

GIE

IT

- Accendere la macchina e controllarne la rotazione.

! In caso di forti vibrazioni oppure rumori è possibile che le spazzole o gli accessori utensili accessori di levigatura o di pulitura non girino concentricamente. Sostituire immediatamente ogni utensile accessorio che non giri concentricamente!

Fare sempre attenzione al corretto senso di rotazione degli utensili!

- Regolare il tavolo di levigatura (7) sull'altezza richiesta.
- Operando con la vite dell'impugnatura (9) regolare la misura dell'interstizio richiesta.

Istruzioni operative.

Avviare la macchina:

- Sbloccare il tasto di emergenza (1) e ribaltarlo verso l'alto. Premere il tasto «I» (2).

Arrestare la macchina:

- Ribaltare verso l'alto il tasto di emergenza (1). Premere il tasto «0» (2).

! Una volta spenta, la macchina continua a girare ancora per ca. 50 sec.

Tasto di emergenza:

- In caso di situazioni di pericolo, premere il tasto rosso di emergenza per spegnere la macchina.

Commutazione del regime.

- Posizione interruttore 1: bassa velocità
- Posizione interruttore 2: alta velocità

! La velocità può essere regolata con l'interruttore (3) solo a macchina ferma.

Protezione contro i sovraccarichi.

La macchina si spegne in caso che venga sottoposta ad alto carico per un periodo di tempo prolungato. La macchina è di nuovo pronta per l'uso dopo ca. 15 minuti, il tempo necessario per il raffreddamento.

Trattamento del pezzo in lavorazione (Figure 3+4).

- Accertarsi che la copertura di protezione (15) sia chiusa.

- Controllare la misura dell'interstizio del tavolo di levigatura ed assicurarsi che le due viti di fissaggio (8) siano ben strette.

- Controllare che la regolazione sia corretta e che la protezione per gli occhi sia bloccata.

- Scegliere la velocità di rotazione ed accendere la macchina.

- Posare il pezzo in lavorazione sul tavolo di levigatura ed operare spingendolo con entrambe le mani.

Dispositivo di aspirazione

- Attraverso il montante (17) la macchina può essere collegata ad un dispositivo di aspirazione.

Mantenzione ed Assistenza Clienti.

! Interventi di manutenzione correttiva possono essere eseguiti esclusivamente da personale specializzato operante in conformità con le leggi e normative vigenti.

Per lavori di manutenzione correttiva raccomandiamo il Centro di Assistenza Clienti FEIN, le officine autorizzate FEIN e le rappresentanze FEIN.

Eseguire i seguenti interventi di manutenzione giornalmente:

! Soffiandovi aria compressa, pulire le feritoie per l'aria di raffreddamento (10) alla carcassa del motore e tutti i punti contrassegnati (vedere targhetta delle istruzioni).

- Rimuovere ogni deposito che si sia formato nella scatola.

Responsabilità per vizi e garanzia.

La prestazione di garanzia sul prodotto è valida secondo la relativa normativa vigente nel Paese in cui avviene l'immissione sul mercato.

Inoltre, la FEIN presta garanzia conformemente al Certificato di garanzia del costruttore FEIN. Per ulteriori dettagli a proposito, rivolgersi al proprio Rivenditore di fiducia, alla Rappresentanza FEIN presente nel Vostro Paese oppure al Centro di Assistenza Clienti FEIN.



GIE

Dichiarazione di conformità.

Assumendone la piena responsabilità, la ditta GRIT dichiara che questo prodotto è conforme alle disposizioni vigenti riportate sull'ultima pagina delle presenti Istruzioni per l'uso.

Misure ecologiche, smaltimento.

Le macchine ad uso stazionario devono essere inviati ad una riutilizzazione ecologica conforme alle norme vigenti sul territorio nazionale.

Valori di emissione del rumore.

La misurazione A del livello di potenza acustica L_{WA} (re 1 pW), in decibel: 85

Incertezza K_{WA} , in decibel: 3

La misurazione A del livello di pressione acustica sul posto di lavoro L_{pA} (re 20 μ Pa), in decibel: 74

Incertezza della misura K_{pA} , in decibel: 3

NOTA: Il totale del valore di emissione misurato e la relativa insicurezza rappresenta il limite superiore dei valori che possono essere rilevati in occasione di misurazioni.



Utilizzare la protezione acustica!

Valori di misurazione rilevati secondo la norma vigente relativa al prodotto (vedi l'ultima pagina di questo manuale delle Istruzioni per l'uso).

Dati tecnici.

Tipo	GIE	GIE	GIE 2V	GIE 2V
Numero d'ordine 7 902..	..07 00 40 3	..07 00 40 3	..07 00 23 3	..07 00 23 3
Numero di giri a vuoto [g/min]	1 440/2 880	1 730/3 450	1 440/2 880	1 730/3 450
Potenza assorbita nominale [W]	1 500/2 000	1 500/2 000	1 500/2 000	1 500/2 000
Tensione [V]	3x 400	3x440	3x230	3x220
Frequenza [Hz]	50	60	50	60
Peso conforme alla EPTA-Procedure 01/2003 [kg]	34	34	34	34
Classe protezione	I/⊕	I/⊕	I/⊕	I/⊕

Illustrazioni degli schemi dei collegamenti.

Tipo	GIE,	Allegato 89
Tipo	GIE 2V,	Allegato 90

Gebruikte symbolen, afkortingen en begrippen.

De in deze gebruiksaanwijzing en eventueel op de machine gebruikte symbolen dienen ertoe, uw aandacht te vestigen op mogelijke gevaren tijdens de werkzaamheden met deze machine.

Symbol	Begrip, betekenis
	Actie
	Aanraken verboden
	Algemeen gebodsteken
	Lees de documentatie
	Gebruik een oogbescherming
	Gebruik een gehoorbescherming
	Gebruik een stofbescherming
	Gebruik een handbescherming
	Waarschuwing voor gevaar
	Europees conformiteitsteken

Voor uw veiligheid.

 Gebruik deze machine niet voordat u deze gebruiksaanwijzing grondig hebt gelezen en volledig hebt begrepen, inclusief de afbeeldingen, specificaties en veiligheidsregels.

Neem ook de geldende nationale voorschriften voor elektrische veiligheid en de wettelijke maatregelen ter bescherming van de werknemer in acht (in Duitsland: BGV A2 en BGR 500).

Het niet in acht nemen van de veiligheidsvoorschriften kan tot een elektrische schok, brand en/of ernstig letsel leiden.

Bewaar de gebruiksaanwijzing voor later gebruik en geef deze door aan de volgende gebruiker of eigenaar van de machine.

 **Gebruik een veiligheidsbril, werkhandschoenen en een gehoorbescherming. Gebruik, indien van toepassing, een stofmasker en een werkschort. Deze moeten geschikt zijn om u tegen schuurband- en werkstukdeeltjes te beschermen.** De veiligheidsbril moet geschikt zijn om bij verschillende werkzaamheden weggeslingerde deeltjes tegen te houden. Het stof- of ademmasker moet in staat zijn om de tijdens de werkzaamheden ontstaande deeltjes te filteren. Een langdurig hoge geluidsbelasting kan tot gehoorverlies leiden.

Draag bij de werkzaamheden geen losse kleding of sieraden en draag lang haar niet los. Losse voorwerpen kunnen ondanks de veiligheidsvoorzieningen door bewegende delen worden meegenomen en tot verwondingen leiden.

Gebruik geen borstels of slijp- en polijstgereedschappen die niet speciaal door de fabrikant zijn ontwikkeld of vrijgegeven. Een veilig gebruik is niet alleen gegeven door het feit dat borstels of slijp- of polijstgereedschappen op uw machine passen.

Het toegestane toerental van de borstels en slijp- en polijstgereedschappen moet minstens even hoog zijn als het maximale toerental dat op de machine is aangegeven. Gereedschappen die sneller draaien dan is toegestaan, kunnen onherstelbaar worden beschadigd.

Let er op dat borstels tijdens het gebruik draadstukken verliezen. Overbelast de draden niet door een te hoge aandrukkracht. Wegvliegende draadstukken kunnen gemakkelijk door dunne kleding en/of de huid dringen.

Gebruik altijd de veiligheidsvoorzieningen die zich op de machine bevinden. De veiligheidsvoorzieningen moeten goed op de machine gemonteerd zijn, zodat een maximum aan veiligheid wordt bereikt. De veiligheidsvoorzieningen moeten de bediener beschermen tegen rondvliegende schuurdeeltjes en onbedoelde aanraking met de borstels of slijp- of polijstgereedschappen.

Let op, brand- en explosiegevaar! Bij het schuren van metalen (zoals aluminium en magnesium) ontstaat stof dat brandbaar of explosief kan zijn. Gebruik de machine niet in de buurt van brandbare materialen. Vonken kunnen deze materialen ontsteken.

Het werkstuk moet altijd goed op de slijptafel aansluiten. Te kleine of dunne werkstukken mogen niet worden bewerkt. Er bestaat verwondingsgevaar door het weggeslingerde werkstuk.



Raak nooit ronddraaiende borstels of slijp- of polijstgereedschappen aan. Er bestaat verwondingsgevaar.

Druk in gevaarlijke situaties onmiddellijk op de noodknop. De machine loopt maximaal 50 seconden uit.

Reinig regelmatig de ventilatieopeningen van de machine. De motorventilator zuigt stof in het machinehuis. Dit kan bij overmatige ophoping van metaalstof elektrische gevaren veroorzaken.

Let er op dat de machine stabiel en horizontaal staat. De machine moet stevig op de ondergrond worden gemonteerd. Als de machine tijdens de werkzaamheden kantelt, kan dit ernstig letsel veroorzaken.

De stekker van de machine mag alleen door een elektromonteur worden gemonteerd. De aardaan-sluiting in het stopcontact moet met de veiligheidsaarding van het stroomnet verbonden zijn.

Trek de stekker uit het stopcontact bij onderhoud en reparaties. Als de machine onbedoeld wordt ingeschakeld, kan dit tot ernstig letsel leiden.

Laat de elektrische veiligheid van de machine overeenkomstig de wettelijke bepalingen regelmatig controleren. Bij machines die niet worden nagezien, bestaat het gevaar van een elektrische schok.

Controleer voor de eerste ingebruikneming de draairichting van de motor. Bij een verkeerde draairichting kan het werkstuk weggeslingerd worden en ongevallen veroorzaken. De draairichting mag alleen door een elektromonteur worden omgekeerd.

De machine mag niet met één borstel of één slijp- of polijstgereedschap worden gebruikt. Monteer gereedschappen altijd paarsgewijs. Als er slechts één gereedschap wordt ingezet, is het werkbereik onvoldoende afgedekt.

In één oogopslag.

- 1 Noodknop
- 2 Aan/uit-schakelaar
- 3 Toerentalomschakeling
- 4 Vonkbescherming
- 5 Vleugelschroeven vonkbescherming
- 6 Borstels, slijp- of polijstgereedschappen
- 7 Schuursteen
- 8 Bevestigingsschroeven slijpsteen
- 9 Instelschroeven spleetafstand
- 10 Ventilatieopeningen
- 11 Gereedschapopname
- 12 Spanschijf
- 13 Veerring
- 14 Spanschroef
- 15 Veiligheidsafscherming
- 16 Schroef veiligheidsafscherming
- 17 Aansluitstuk voor stofafzuiging
- 18 Boorgat
- 19 Stift

Bestemming van de machine.

De machine is bedoeld voor het stationair ontbramen en polijsten van metalen met gebruikmaking van de door de fabrikant geadviseerde borstels en slijp- en polijstgereedschappen. Het is niet toegestaan de machine te gebruiken met slijpschijven.

Montagevoorschriften.

Bevestig de machine op het onderstel GRIT GIXBE, GIXS (zie montagehandleiding). De bevestiging van het onderstel op de vloer en van de machine op het onderstel moet voldoende zijn voor de tijdens de werkzaamheden optredende krachten.

Voor de montage moeten geschikte schroefverbindingen (qua diameter en lengte) worden gebruikt.

GIE

Elektrische aansluiting.

- ! De externe elektrische aansluiting moet door een elektromonteur worden uitgevoerd.

Neem de netspanning in acht: De netspanning en frequentie van de spanningsbron moet overeenkomen met de gegevens op het typeplaatje van de machine.

Controleer voor de eerste ingebruikneming de draairichting van de motor. De draairichting mag alleen door een elektromonteur worden omgekeerd.

Instellingen.

- ! **Trek altijd voor werkzaamheden aan de machine de stekker uit het stopcontact.**

Schuursteen (7) instellen.

- Draai de beide instelschroeven (8) los. Stel de slijpsteen afhankelijk van de grootte van het werkstuk op de vereiste hoogte in.
- Draai de instelschroeven (8) weer vast.

Vonkbescherming (4) instellen.

- Draai de beide vleugelschroeven (5) los en stel de vonkbescherming (4) zo in dat de borstels of slijp- of polijstgereedschappen zo ver mogelijk worden afgedekt.
- Draai de beide vleugelschroeven weer vast.

Spleetafstand instellen (Afbeelding 1).

- ! Borstels, slijp- en polijstgereedschappen zijn onderhevig aan natuurlijke slijtage. Daarom moet de spleetafstand regelmatig gecontroleerd en indien nodig gecorrigeerd worden.
- Draai de greepschroef (9) zover, tot de afstand tussen de borstels, slijp- of polijstgereedschappen (6) en de slijptafel (7) **maximaal 2 mm** bedraagt.

Borstels, slijp- of polijstgereedschappen wisselen (Afbeelding 2).

- ! **Trek altijd voor werkzaamheden aan de machine de stekker uit het stopcontact.**

- Draai de vier schroeven (16) los en verwijder de veiligheidsafscherming (15).
- Stel met de greepschroef (9) de vereiste spleetafstand in.
- Steek de meegeleverde stift (19) in het boorgat (18) en borg de gereedschapopname, zodat deze niet kan verdraaien.
- Draai de spanschroef (14) los en verwijder de spanschijf (12).
- Verwijder de borstels of slijp- of polijstgereedschappen.
- Zet twee nieuwe borstels of slijp- of polijstgereedschappen in. Let er op dat de meeneemstift aan de gereedschapopname (11) in het gat van de schijf valt.
- Zet de spanschijf (12) en de spanschroef (14) met de veerring (13) weer in en draai de spanschroeven vast.
- Schakel de machine in en controleer of deze goed rond loopt.

- ! Bij sterke trillingen of geluiden kan er sprake zijn van een onbalans van de borstels of slijp- of polijstgereedschappen. Vervang gereedschappen die niet in balans zijn onmiddellijk.

Let op de juiste draairichting van de gereedschappen.

- Stel de slijptafel (7) in op de vereiste hoogte.
- Stel met de greepschroef (9) de vereiste spleetafstand in.

Gebruiksaanwijzingen.

Inschakelen:

- Ontgrendel de noodknop (1) en klap deze omhoog. Druk op de knop „I” (2).

Uitschakelen:

- Klap de noodknop (1) omhoog. Druk op de knop „0” (2).

- ! De machine loopt na het uitschakelen ca. 50 seconden uit.

Noodknop:

- Druk in gevaarlijke situaties op de rode noodknop om de machine uit te schakelen

Toerental omschakelen.

- Schakelaarstand 1: laag toerental
- Schakelaarstand 2: hoog toerental
- ! Het toerental mag alleen terwijl de machine stilstaat met de schakelaar (3) worden omgezet.

Overlastbeveiliging.

Bij een aanhoudend hoge belasting gedurende een lange periode wordt de machine uitgeschakeld. Na een afkoeltijd van ca. 15 minuten is de machine weer gereed voor gebruik.

Werkstuk bewerken (Afbeeldingen 3+4).

- Controleer of de veiligheidsafscherming (15) gesloten is.
- Controleer de spleetafstand van de slijptafel en verzeker u ervan dat de beide bevestigingsschroeven (8) vastgedraaid zijn.
- Controleer of de oogbescherming goed is ingesteld en stevig vast zit.
- Kies het toerental en schakel de machine in.
- Leg het werkstuk op de slijptafel en geleid het met beide handen.

Afzuigvoorziening

- De machine kan via het aansluitstuk (17) op een afzuigvoorziening worden aangesloten.

Onderhoud en klantenservice.

! Reparaties mogen alleen door een vakman volgens de geldende voorschriften worden uitgevoerd.

Voor reparatiewerkzaamheden adviseren wij de FEIN-klantenservice, de bij FEIN aangesloten werkplaatsen en de FEIN-vertegenwoordigingen. Voer de volgende onderhoudswerkzaamheden dagelijks uit:

- ! Blaas de ventilatieopeningen (10) van het motorhuis en de gemarkeerde plaatsen met perslucht uit (zie plaatje).
- Verwijder de in de behuizing achtergebleven resten.

Wettelijke garantie en fabrieksgarantie.

De wettelijke garantie op het product geldt overeenkomstig de wettelijke regelingen in het land waar het product wordt verkocht.

Bovendien biedt FEIN garantie overeenkomstig de FEIN-fabrieksgarantieverklaring. Raadpleeg voor meer informatie hierover uw vakhandel, de FEIN-vertegenwoordiging in uw land of de FEIN-klantenservice.

Conformiteitsverklaring.

De firma GRIT verklaart als alleen verantwoordelijke dat dit product overeenstemt met de geldende voorschriften die op de laatste pagina van deze gebruiksaanwijzing vermeld staan.

Milieubescherming en afvoer van afval.

Stationaire machines dienen volgens nationaal recht op een voor het milieu verantwoorde manier te worden gerecycled.

Geluidemissiewaarden .

Gemeten A-gewogen geluidsvermogeniveau L_{wA} (re 1 pW), in decibel: 85

Onzekerheid K_{wA} , in decibel: 3

Gemeten A-gewogen emissiegeluidsdruk niveau op de werkplek L_{pA} (re 20 μ Pa), in decibel: 74

Onzekerheid K_{pA} , in decibel: 3

OPMERKING: De som van gemeten emissiewaarde en bijbehorende onzekerheid vormt de bovengrens van de waarden die bij metingen kunnen optreden.

! Gebruik een gehoorbescherming!

! Meetwaarden bepaald volgens de in aanmerking komende productnorm (zie de laatste pagina van deze gebruiksaanwijzing).

GIE

Technische gegevens.











Type	GIE	GIE	GIE 2V	GIE 2V
Bestelnummer 7 902..	..07 00 40 3	..07 00 40 3	..07 00 23 3	..07 00 23 3
Onbelast toerental [min^{-1}]	1 440/2 880	1 730/3 450	1 440/2 880	1 730/3 450
Opgenomen vermogen [W]	1 500/2 000	1 500/2 000	1 500/2 000	1 500/2 000
Spanning [V]	3x 400	3x440	3x230	3x220
Frequentie [Hz]	50	60	50	60
Gewicht volgens EPTA-Procedure 01/2003 [kg]	34	34	34	34
Isolatieklasse	I/⊕	I/⊕	I/⊕	I/⊕

Aansluitschakelschema's.

Type	GIE,	Installatie 89
Type	GIE 2V,	Installatie 90

Simbología, abreviaturas y términos empleados.

La simbología utilizada en estas instrucciones de uso o en la máquina, pretende advertirle sobre los posibles peligros que puedan presentarse al trabajar con la máquina.

Símbolo	Término, significado
	Acción
	Prohibido tocar
	Señal preceptiva general
	Leer documentación
	Usar una protección para los ojos
	Emplear unos protectores auditivos
	Usar una protección contra el polvo
	Emplear una protección para las manos
	Advertencia de peligro
	Símbolo europeo de conformidad

Para su seguridad.

 No emplee esta máquina sin haber leído detenidamente estas instrucciones de uso y sin haberlas comprendido en su totalidad, inclusive las ilustraciones, especificaciones y reglas de seguridad.

Asimismo deberán observarse la directrices nacionales pertinentes sobre seguridad eléctrica y protección en el trabajo (en Alemania: BGV A2, BGR 500).

En caso de no respetarse las instrucciones de seguridad, ello puede provocar una electrocución, incendio y/o lesión grave.

Guarde estas instrucciones de manejo para posteriores consultas y entréguelas al usuario en caso de prestar o vender la máquina.

 **Utilice unas gafas protectoras, guantes de protección y un protector de oídos. Si fuese preciso, emplee una mascarilla antipolvo y un mandil de trabajo adecuado para protegerle de las partículas y fragmentos de las piezas que se desprenden al lijar.** Las gafas de protección deberán ser indicadas para protegerle de los fragmentos que pudieran salir despedidos al trabajar. La mascarilla antipolvo o respiratoria deberá ser apta para filtrar las partículas producidas al trabajar. La exposición permanente al ruido puede provocar sordera.

Al trabajar no emplee ropa holgada, ni joyas, ni lleve suelto el pelo, si es largo. A pesar de los dispositivos de protección, es posible que los objetos sueltos sean arrastrados por piezas móviles y provoquen un accidente.

No utilice cepillos, ni útiles de lijar o pulir que no hayan sido especialmente desarrollados u homologados por el fabricante. El mero hecho de que sean montables cepillos o útiles de lijar o pulir en la máquina, no supone que su funcionamiento sea seguro.

Las revoluciones admisibles de los cepillos y de los útiles de lijar o pulir deberán ser como mínimo igual de altas que las revoluciones máximas indicadas en la máquina. Los útiles que giren a unas revoluciones mayores a las admisibles pueden llegar a romperse.

Tenga en cuenta que los cepillos van perdiendo púas por el uso. No apriete demasiado las púas de alambre contra la pieza. Las púas de alambre proyectadas pueden llegar perforar fácilmente ropa de tela delgada y / o la piel.

Siempre utilice los dispositivos de protección que lleva la máquina. Los dispositivos de protección deberán estar montados firmemente en la máquina para alcanzar una seguridad máxima. Los dispositivos de seguridad tienen la misión de proteger al usuario de las partículas proyectadas y del contacto fortuito con los cepillos o útiles de lijar o pulir.

¡Atención, peligro de incendio y explosión! Al lijar metales (p. ej. aluminio o magnesio) se produce polvo susceptible a incendiarse o explotar. No utilice la máquina cerca de materiales combustibles. Las chispas producidas al trabajar pueden llegar a incendiar estos materiales.

La pieza deberá asentar siempre firmemente sobre la mesa lijadora. No es permisible trabajar piezas demasiado delgadas o pequeñas. Podría resultar lesionado al salir despedida la pieza.

 **Jamás toque cepillos, ni útiles de lijar o pulir en funcionamiento.** Peligro de accidente.

Al presentarse una situación de peligro, accione inmediatamente el interruptor de parada de emergencia. La máquina sigue en marcha por inercia unos 50 s.

Limpie periódicamente las rejillas de refrigeración de la máquina. El ventilador del motor aspira polvo hacia el interior de la carcasa. En caso de acumularse polvo de metal en exceso, ello puede provocar al usuario una descarga eléctrica.

Coloque la máquina de manera que quede en una posición firme y horizontal. La máquina deberá estar firmemente sujeta al firme. En caso de que la máquina vuelque durante el trabajo, ello puede ocasionar lesiones graves.

El enchufe de la máquina solamente deberá ser montado por un electricista. El conductor de protección de la toma de corriente deberá estar conectado a la toma de tierra de la red.

¡Al realizar trabajos de mantenimiento y reparación extraer el enchufe de la red! Si la máquina se conecta accidentalmente, ello puede acarrear lesiones graves.

Deje controlar periódicamente la seguridad eléctrica de la máquina según las disposiciones que marca la ley. ¡Las máquinas que no han sido sometidas a este control pueden causar una electrocución!

Antes de la primera puesta en marcha verifique el sentido de giro del motor. Si el sentido de giro fuese incorrecto, ello puede provocar que la pieza salga proyectada y cause un accidente. La inversión del sentido de giro solamente deberá ser realizado por un electricista.

La máquina no deberá funcionar estando equipada con un sólo cepillo o útil de lijar o pulir. Siempre monte los útiles por parejas. Al emplear un sólo útil no quede suficientemente cubierto el área de trabajo.

De un vistazo.

- 1 Tecla de parada de emergencia
- 2 Interruptor de conexión/desconexión
- 3 Selector de velocidad
- 4 Protección contra chispas
- 5 Tornillos de mariposa de protección contra chispas
- 6 Cepillo, útiles de lijar o pulir
- 7 Base lijadora
- 8 Tornillos de sujeción de base de lijar
- 9 Tornillo de ajuste de ranura
- 10 Rejillas de ventilación
- 11 Portaútiles
- 12 Disco de apriete
- 13 Anillo elástico
- 14 Tornillo de sujeción
- 15 Cubierta de protección
- 16 Tornillo de cubierta de protección
- 17 Racor para aspiración de polvo
- 18 Taladro
- 19 Espiga

Uso reglamentario de la máquina.

La máquina ha sido proyectada para desbarbar y pulir metales estacionariamente, empleando los cepillos y útiles para lijar y pulir autorizados por el fabricante. No es permisible utilizar muelas en la máquina.

Instrucciones de instalación.

Fije la máquina al bastidor GRIT GIXBE, GIXS (ver instrucciones de montaje). La fijación del bastidor al firme y de la máquina al bastidor deberá soportar las fuerzas que se presenten durante el trabajo.

Para el montaje deberán emplearse tornillos adecuados (diámetro y longitud).

Conexión eléctrica.

! La conexión eléctrica en el local de aplicación deberá ser realizada por un electricista.

Observar la tensión de red: La tensión y frecuencia de la alimentación deberán coincidir con las indicaciones de la placa de características de la máquina.

Antes de la primera puesta en marcha verifique el sentido de giro del motor. La inversión del sentido de giro solamente deberá ser realizado por un electricista.

Ajustes.

! Antes de cualquier manipulación en la máquina extraiga el enchufe de red.

Ajuste de la base lijadora (7).

- Afloje ambos tornillos de ajuste (8). Ajuste la base de lijar a la altura requerida, de acuerdo al tamaño de la pieza.
- Apriete de nuevo los tornillos de ajusten (8).

Ajuste de la protección contra chispas (4).

- Afloje ambos tornillos de mariposa (5) y ajuste la protección contra chispas (4) de manera que los cepillos o útiles de lijar o pulir que cubiertos lo máximo posible.
- Apriete de nuevo ambos tornillos de mariposa.

Ajuste de la ranura (Figura 1).

! Los cepillos y los útiles de lijar y pulir están sometidos a un desgaste natural. Por eso, es necesario controlar con regularidad la medida de la ranura, y corregirla, si procede.

- Gire la manilla (9) de manera que consiga una separación **máxima de 2 mm** entre la mesa lijadora (7) y los cepillos o los útiles de lijar o pulir (6).

Cambio de los cepillos y de los útiles de lijar o pulir (Figura 2).

! Antes de cualquier manipulación en la máquina extraiga el enchufe de red.

- Afloje los cuatro tornillos (16) y desmonte la cubierta de protección (15).
- Ajuste con la manilla (9) la medida de la ranura requerida.
- Inserte en el taladro (19) la espiga (18) que se adjunta, de manera que no pueda girarse el portaútiles.
- Afloje el tornillo de sujeción (14) y retire el disco de apriete (12).
- Desmonte los cepillos o los útiles de lijar o pulir.
- Monte los cepillos o los útiles de lijar o pulir, nuevos. Preste atención a que la espiga de arrastre del portaútiles (11) quede alojada en el taladro del disco.
- Monte el disco de apriete (12), el tornillo de sujeción (14), y el anillo elástico (13), y apriete firmemente el tornillo de sujeción.
- Conecte la máquina y verifique la redondez de giro.

! En caso de percibirse unas vibraciones o ruido fuerte, es probable que estén desequilibrados los cepillos o los útiles de lijar o pulir. ¡Sustituir inmediatamente los útiles que estén desequilibrados!
¡Preste atención al sentido de giro correcto de los útiles!

- Ajuste la mesa lijadora (7) a la altura necesaria.
- Ajuste con la manilla (9) la medida de la ranura requerida.

Instrucciones de manejo.

Conexión:

- Desenclavar y abatir hacia arriba la tecla de parada de emergencia (1). Pulsar la tecla "P" (2).

Desconexión:

- Abatir hacia arriba la tecla de parada de emergencia (1). Pulsar la tecla "0" (19).
- !** Tras su desconexión, la máquina sigue en marcha por inercia aprox. 50 s.

Tecla de parada de emergencia:

- Al presentarse una situación de peligro, pulse la tecla de parada de emergencia para desconectar la máquina.

Cambio de velocidad.

- Conmutador en posición 1: Bajas revoluciones
- Conmutador en posición 2: Altas revoluciones

❗ El cambio de velocidad se realiza con el conmutador (3), siendo imprescindible que esté detenida la máquina.

Protección contra sobrecarga.

La máquina se detiene si es fuertemente solicitada durante un tiempo prolongado. Tras un tiempo de enfriamiento de aprox. 15 minutos vuelve a estar disponible la máquina.

Forma de trabajar las piezas (Figuras 3+4).

- Cerciórese de que esté cerrada la cubierta de protección (15).
- Verifique la medida de la ranura de la mesa lijadora y asegúrese de que estén firmemente apretados ambos tornillos de sujeción (8).
- Controle el ajuste correcto y la sujeción firme de la protección contra chispas.
- Seleccione las revoluciones y conecte la máquina.
- Apoye la pieza sobre la mesa lijadora y guíela con ambas manos.

Equipo de aspiración

- La máquina puede conectarse a un equipo de aspiración a través del racor (17).

Reparación y servicio técnico.

❗ Las reparaciones deberán ser realizadas por un técnico, de acuerdo a las prescripciones vigentes.

En caso de una reparación recomendamos recurrir a un servicio técnico FEIN, un taller concertado FEIN o una representante FEIN.

Realice diariamente los trabajos de mantenimiento siguientes:

- 🌀 Sopla con aire comprimido las rejillas de ventilación (10) de la carcasa motor y los puntos identificados (ver etiqueta indicadora).
- Retire los residuos que pudieran haberse acumulado en la carcasa.

Garantía.

La garantía del producto se realiza de acuerdo a las regulaciones legales vigentes en el país de adquisición.

Adicionalmente, FEIN ofrece una garantía ampliada de acuerdo con la declaración de garantía del fabricante FEIN. Detalles al respecto los puede obtener en su comercio especializado habitual, la representante FEIN en su país, o un servicio técnico FEIN.

Declaración de conformidad.

La empresa GRIT declara bajo su propia responsabilidad que este producto cumple con las disposiciones pertinentes detalladas en la última página de estas instrucciones de uso.

Protección del medio ambiente, eliminación.

Conforme a lo que marca la legislación nacional, es obligatorio que las máquinas estacionarias sean sometidas a un reciclaje que respete el medio ambiente.

Valores de emisión de ruido.

Nivel de potencia acústica L_{wA} (re 1 pW) medido con filtro A, en decibelios: 85

Inseguridad K_{wA} , en decibelios: 3

Nivel de presión de sonido L_{pA} (re 20 μ Pa) medido con filtro A en el puesto de trabajo, en decibelios: 74

Inseguridad K_{pA} , en decibelios: 3

OBSERVACIÓN: la suma de los valores emitidos medidos, considerando la inseguridad respectiva, representa el límite superior que puede alcanzarse en las mediciones.

👂 ¡Utilizar unos protectores auditivos!

Valores de medición determinados según normativa del producto pertinente (ver última página en estas instrucciones de uso).

ES

GIE

Datos técnicos.







Tipo	GIE	GIE	GIE 2V	GIE 2V
Nº de pedido 7 902..	..07 00 40 3	..07 00 40 3	..07 00 23 3	..07 00 23 3
Revoluciones en vacío [min ⁻¹]	1 440/2 880	1 730/3 450	1 440/2 880	1 730/3 450
Potencia absorbida [W]	1 500/2 000	1 500/2 000	1 500/2 000	1 500/2 000
Tensión [V]	3x 400	3x 440	3x 230	3x 220
Frecuencia [Hz]	50	60	50	60
Peso según EPTA-Procedure 01/2003 [kg]	34	34	34	34
Clase de protección	I/⊕	I/⊕	I/⊕	I/⊕

Esquemas de conexión.

Tipo	GIE,	Anexo 89
Tipo	GIE 2V,	Anexo 90

Símbolos utilizados, abreviações e termos.

Os símbolos utilizados nesta instrução de serviço e eventualmente na máquina, servem para chamar a sua atenção a possíveis riscos durante o trabalho com esta máquina.

Símbolo	Termo, significado
	Ação
	Proibido tocar
	Símbolo geral de proibição
	Ler a documentação
	Usar protecção para os olhos
	Usar protecção auricular
	Usar protecção contra pó
	Usar luvas protectoras
	Advertência de perigo
	Símbolo de conformidade europeu

Para a sua segurança.

 Não utilizar esta máquina antes de ter lido atentamente, e entendido, toda esta instrução de serviço, inclusive as ilustrações, especificações e regras de segurança.

Observe também as respectivas directivas nacionais para segurança eléctrica e protecção no trabalho (na Alemanha: BGV A2, BGR 500).

O desrespeito das indicações de segurança a choques eléctricos, incêndios e/ou a graves lesões.

Esta instrução de serviço deve ser guardada para futura consulta e deve ser enviada junto com a máquina se esta for passada adiante, emprestada ou vendida.

 Utilizar óculos de protecção, luvas protectoras e protector de ouvidos. Se necessário, deverá usar uma máscara de protecção contra pó e um avental de trabalho apropriados para a protecção contra partículas de polimento e das peças a serem trabalhadas.

 Óculos de protecção devem ser apropriados para resistir às partículas expulso durante os diversos tipos de trabalhos. A máscara de protecção contra pó ou a máscara para protecção respiratória deve ser capaz de filtrar as partículas produzidas durante o trabalho. Uma contínua exposição a forte ruídos pode resultar em surdez.

Não usar roupas e jóias frouxas nem cabelos longos soltos durante o trabalho. Objectos frouxos podem, apesar dos dispositivos de protecção, ser agarrados pelas partes da máquina em movimento e levar a lesões.

Não utilizar escovas, ferramentas de lixar e de polir, que não foram especialmente desenvolvidas nem homologadas pelo produtor. Um funcionamento seguro não é apenas assegurado pelo facto das escovas, ferramentas de lixar e polir caberem na sua máquina.

O número de rotação admissível das escovas, ferramentas de lixar e de polir deve ser no mínimo tão alto quanto o máximo número de rotação indicado na máquina. Ferramentas que girem mais rápido do que permitido, podem ser destruídas.

Tenha em consideração que as escovas perdem pedaços de arame. Não sobrecarregue os arames exercendo uma força de pressão demasiada.

Pedaços de arame a voar, podem penetrar facilmente em roupas finas e/ou na pele.

Sempre utilizar os dispositivos de protecção que se encontram junto com a máquina. Os dispositivos de protecção devem ser montados de forma segura à máquina, de modo que seja alcançado um máximo de segurança. Os dispositivos de protecção devem proteger o operador contra partículas produzidas durante o processo abrasivo e contra o contacto com escovas, ferramentas de lixar ou polir.

Atenção, perigo de incêndio e de explosão! Ao lixar metais (p.ex. alumínio ou magnésio) é produzido pó que pode ser inflamável ou explosivo. Não ope-

rar a máquina nas proximidades de materiais inflamáveis. Faíscas podem incendiar estes materiais.

A peça a ser trabalhada deve sempre estar firmemente apoiada sobre a mesa de lixar. Peças pequenas ou finas não devem ser trabalhadas. Há perigo de ferimentos se a peça a ser trabalhada for atirada para longe.



Jamais tocar nas escovas nem nas ferramentas de lixar e polir em rotação. Há risco de lesões.

Premir o interruptor de emergência em situações de perigo. A máquina funciona por inércia até durante 50 segundos.

Limpar regularmente as aberturas de ventilação da máquina. O ventilador do motor puxa pó para dentro da caixa da máquina. Um acúmulo excessivo de pó de metal pode causar perigos eléctricos.

Mantenha uma posição firme e assegure uma posição horizontal da máquina. A máquina deve ser fixa sobre a base. Se a máquina tombar durante o trabalho, poderão ocorrer graves lesões.

A ficha da máquina só deve ser montada por um técnico electricista. O condutor de protecção na tomada de rede deve estar ligada à protecção por ligação à terra da rede eléctrica.

Puxar a ficha da tomada antes de trabalhos de manutenção e de reparação. A ligação involuntária da máquina pode levar a graves lesões.

Permita que a a segurança eléctrica da máquina seja controlada regularmente conforme as especificações legais vigentes. Em máquinas não controladas há risco de um choque eléctrico!

Controlar o sentido de rotação do motor antes da primeira colocação em funcionamento. No caso de um sentido de rotação incorrecto, é possível que a peça a ser trabalhada seja atirada para longe, provocando acidentes. O sentido de rotação só deve ser comutado por um técnico electricista.

A máquina não deve ser operada com uma só escova, ferramenta de lixar ou de polir. As ferramentas devem sempre ser montadas aos pares. A aplicação de ferramentas individuais não cobre suficientemente a área de trabalho.

Num golpe de vista.

- 1 Tecla de desligamento de emergência
- 2 Interruptor de ligar-desligar
- 3 Comutação do número de rotações
- 4 Protecção contra faúlhas
- 5 Parafusos de orelhas, protecção contra aparas
- 6 Escovas, ferramentas de lixar e de polir
- 7 Base para apoio da peça
- 8 Parafusos de fixação, base para apoio da peça
- 9 Parafuso de ajuste, folga
- 10 Aberturas de ventilação
- 11 Fixação da ferramenta
- 12 Disco de pressão
- 13 Arruela de aperto
- 14 Parafuso de aperto
- 15 Cobertura de protecção
- 16 Parafuso, cobertura de protecção
- 17 Bocal para aspiração de pó
- 18 Diâmetro
- 19 Pino

Designação da máquina.

A máquina é destinada para, em utilização estacionária, rebarbar e polir materiais de metal, utilizando correias abrasivas homologadas pelo fabricante. A máquina não é licenciada para a utilização com discos abrasivos.

Instruções de montagem.

Fixar a máquina no suporte GRIT GIXBE, GIXS (veja Instrução de montagem). A fixação do suporte ao chão e da máquina ao suporte deve ser suficiente para as forças exercidas durante o trabalho.

Para a montagem devem ser utilizadas uniões aparafusadas (diâmetro, comprimento).

GIE

Conexão eléctrica.

! A conexão eléctrica da máquina deve ser executada por um técnico electricista.

Observar a tensão de rede: A tensão de rede e a frequência da fonte de tensão devem coincidir com as indicações do logotipo da máquina.

Controlar o sentido de rotação do motor antes da primeira colocação em funcionamento. O sentido de rotação só deve ser comutado por um técnico electricista.

Ajustes.

! Antes de todos trabalhos na máquina, deverá puxar a ficha da tomada.

Ajustar a base para apoio da peça (7).

- Soltar ambos os parafusos de ajuste (8). Ajustar a altura da base para apoio da peça de acordo com o tamanho da peça a ser trabalhada.
- Reapertar os parafusos de ajuste (8).

Ajustar a protecção contra aparas (4).

- Soltar ambos os parafusos de orelhas (5) e ajustar a protecção contra faúlhas (4), de modo que as escovas e as ferramentas de lixar e de polir estejam cobertas o máximo possível.
- Reapertar bem ambos os parafusos de orelhas.

Ajustar a folga (Figura 1).

! As escovas e as ferramentas de lixar e de polir estão sujeitas a um desgaste natural. Portanto é necessário que a folga seja controlada regularmente e se necessário corrigida.

- Girar o parafuso com manípulo (9), até a distância entre as escovas e ferramentas de lixar e de polir (6) e a mesa de lixar (7) ter **no máximo 2 mm**

Substituir as escovas e as ferramentas de lixar e de polir (Figura 2).

! Antes de todos trabalhos na máquina, deverá puxar a ficha da tomada.

- Soltar o parafuso de aperto (16) e retirar a cobertura de protecção (15).
 - Ajustar com o parafuso com manípulo (9) de modo a obter a folga necessária.
 - Introduzir o pino (19) fornecido no orifício (18) e fixar a admissão da ferramenta de modo que não possa girar.
 - Soltar o parafuso de aperto (14) e remover o disco de pressão (12).
 - Retirar as escovas ou as ferramentas de lixar e de polir.
 - Colocar duas novas escovas ou as ferramentas de lixar e de polir. Observe que o pino de arraste na admissão da ferramenta (11) engate no orifício do disco.
 - Recolocar o disco de aperto (12) e o parafuso de aperto (14) com a arruela de aperto (13) e apertar bem o parafuso de aperto.
 - Ligar a máquina e controlar o movimento giratório.
- ! Fortes vibrações ou ruídos, podem ser o resultado de uma deficiência de equilibragem das escovas ou das ferramentas de lixar e de polir. Ferramentas desequilibradas devem ser substituídas imediatamente!
- Observe que as ferramentas estejam a girar no sentido correcto!
- Ajustar a mesa de lixar (7), de modo que se encontre na altura necessária.
 - Ajustar com o parafuso com manípulo (9) de modo a obter a folga necessária.

Instruções de serviço.

Ligar:

- Destravar a tecla de desligamento de emergência (1) e abrir. Premir a tecla "I" (2).

Desligar:

- Abrir a tecla de desligamento de emergência (1). Premir a tecla "0" (2).

⚠ Após ser desligada, a máquina ainda funciona por inércia durante aprox. 50 seg.

Tecla de desligamento de emergência:

- Em situações perigosas, deverá premir a botão de paragem de emergência para desligar a máquina.

Comutar o número de rotações.

- Posição do interruptor 1: Baixo número de rotações
- Posição do interruptor 2: Alto número de rotações

⚠ O número de rotações só deve ser comutado com o interruptor (3) quando a máquina estiver parada.

Protecção contra sobrecarga.

A máquina será desligada se for operada durante muito tempo, com alta carga contínua. A máquina estará pronta para funcionar novamente após um período de arrefecimento de aprox. 15 minutos.

Formar a peça a ser trabalhada (Figuras 3+4).

- Assegure-se de que a cobertura de protecção (15) esteja fechada.
- Controlar a folga da mesa de lixar e assegurar-se de que ambos os parafusos de fixação (8) estejam bem apertados.
- Controlar o ajuste correcto e firme da protecção para os olhos.
- Seleccionar o número de rotações e ligar a máquina.
- Colocar a peça a ser trabalhada sobre a mesa de lixar e conduzi-la com ambas as mãos.

Dispositivo de aspiração

- A máquina pode ser conectada, através dos bocais (17), a um dispositivo de aspiração.

Manutenção e serviço pós-venda.

⚠ Uma reparação só deve ser executada por um técnico especializado e de acordo com as directivas vigentes.

Para a reparação, recomendamos o serviço pós-venda FEIN, as oficinas contratuais FEIN e as representações FEIN.

Executar diariamente os seguintes trabalhos de manutenção:

⦿ Soprar com ar comprimido as aberturas de refrigeração (10) na caixa do motor e os locais marcados (veja placa indicadora).

- Remover os resíduos acumulados na caixa do aparelho.

Garantia de evicção e garantia.

A garantia de evicção para este produto é válida conforme as regras legais no país onde é colocado em funcionamento.

Além disso a FEIN oferece uma garantia conforme a declaração de garantia de fabricante FEIN. Detalhes a este respeito podem ser adquiridos no seu revendedor especializado, no representante da FEIN no seu país ou no serviço pós-venda da FEIN.

Declaração de conformidade.

A firma GRIT declara em responsabilidade exclusiva, que este produto corresponde às respectivas especificações indicadas na última página desta instrução de serviço.

Protecção do meio ambiente, eliminação.

Máquinas estacionárias devem, de acordo com o direito nacional, ser enviadas a uma recuperação ecológica.

GIE

Valores de emissão de ruídos.

Nível de potência acústica avaliado como A medido L_{wA} (re 1 pW), em decibel: 85

Insegurança K_{wA} , em decibel: 3

Nível de emissão de pressão acústica avaliado como A medido L_{pA} (re 20 μ Pa), em decibel: 74

Insegurança K_{pA} , em decibel: 3

OBSERVAÇÃO: A soma do valor de emissão medido e da respectiva insegurança representa o limite superior dos valores que podem ocorrer por ocasião de medições.



Utilizar protecção auricular!

Valores de medição verificados de acordo com a respectiva norma de produto (veja a última página desta instrução de serviço).

Dados técnicos.

Tipo	GIE	GIE	GIE 2V	GIE 2V
Número de encomenda 7 902..	..07 00 40 3	..07 00 40 3	..07 00 23 3	..07 00 23 3
Número de rotação em vazio [min ⁻¹]	1 440/2 880	1 730/3 450	1 440/2 880	1 730/3 450
Consumo de potência [W]	1 500/2 000	1 500/2 000	1 500/2 000	1 500/2 000
Tensão [V]	3x 400	3x440	3x230	3x220
Frequência [Hz]	50	60	50	60
Peso conforme EPTA-Procedure 01/2003 [kg]	34	34	34	34
Classe de protecção	I/⊕	I/⊕	I/⊕	I/⊕

Esquemas de circuitos de conexões.

Tipo	GIE,	Instalação 89
Tipo	GIE 2V,	Instalação 90

Σύμβολα που χρησιμοποιούνται, συντηρήσεις και όροι.

Τα σύμβολα που χρησιμοποιούνται σ' αυτές τις οδηγίες χειρισμού ή/και που υπάρχουν επάνω στο μηχάνημα εφιστούν την προσοχή σας επί πιθανών κινδύνων όταν εργάζεστε μ' αυτό το μηχάνημα.

Σύμβολο	Όρος, σημασία
	Ενέργεια
	Απαγορεύεται το άγγισμα
	Γενικό επιτακτικό σήμα
	Διαβάστε την τεκμηρίωση
	Χρησιμοποιήστε προστατευτικά γυαλιά
	Χρησιμοποιήστε ωτασπίδες
	Χρησιμοποιήστε προστασία κατά της σκόνης
	Χρησιμοποιήστε προστατευτικά γάντια
	Προειδοποίηση κινδύνου
	Ευρωπαϊκό σήμα συμβατότητας

Για την ασφάλειά σας.

 Να μη χρησιμοποιήσετε αυτό το μηχάνημα πριν διαβάσετε προσεκτικά και εννοήσετε εντελώς αυτές τις οδηγίες χειρισμού, συμπεριλαμβανομένων των εικόνων, των προδιαγραφών και των κανόνων ασφαλείας.

Να λαμβάνετε επίσης υπόψη σας και τις εκάστοτε σχετικές διατάξεις για ηλεκτρική ασφάλεια και προστασία της εργασίας των αντίστοιχων χωρών (στη Γερμανία: BGV A2, BGR 500).

Η μη τήρηση των υποδείξεων ασφαλείας μπορεί να οδηγήσει σε ηλεκτροπληξία, φωτιά και/ή σε σοβαρούς τραυματισμούς.

Διαφυλάξτε αυτές τις οδηγίες χειρισμού για μια ενδεχόμενη μελλοντική χρήση ή, σε περίπτωση πώλησης, για να τις παραδώσετε στον αγοραστή.

 **Να φοράτε προστατευτικά γυαλιά, γάντια εργασίας και ωτασπίδες. Αν χρειαστεί, φορέστε και μάσκα προστασίας από σκόνη και ποδιά εργασίας, κατάλληλες να σας προστατέψουν από τα λειαντικά σωματίδια και τα μικροβραύσματα του κατεργασιά τεμαχίου.** Τα προστατευτικά γυαλιά πρέπει, κατά τη διάρκεια των κάθε είδους εργασιών, να μπορούν να σας προστατεύουν από τα εκσφενδονιζόμενα σωματίδια. Η μάσκα προστασίας από σκόνη ή, ανάλογα, η αναπνευστική μάσκα πρέπει να μπορεί να συγκρατεί τα σωματίδια που δημιουργούνται κατά τη διάρκεια της εργασίας σας. Η συνεχής ηχορύπανση μπορεί να οδηγήσει σε απώλεια της ακοής.

Μη φοράτε φαρδιά ρούχα ή κοσμήματα κι αν έχετε μακριά μαλλιά μην τα αφήνετε λυμένα. Χαλαρά αντικείμενα μπορούν, παρ' όλες τις προστατευτικές διατάξεις, να περιπλανηθούν στα περιστρεφόμενα εξαρτήματα και οδηγήσουν σε τραυματισμούς.

Μη χρησιμοποιήσετε βούρτσες και εργαλεία λείανσης και στίλβωσης που δεν έχουν εξελιχθεί ή εγκριθεί από τον κατασκευαστή ειδικά γι' αυτό το μηχάνημα. Η ασφαλής λειτουργία δεν εξασφαλίζεται μόνο και μόνο επειδή οι βούρτσες και τα εργαλεία λείανσης ή στίλβωσης ταιριάζουν στο μηχάνημά σας.

Ο μέγιστος επιτρεπτός αριθμός στροφών των βουρτσών και των εργαλείων λείανσης και στίλβωσης που χρησιμοποιείτε πρέπει να είναι τουλάχιστον τόσο υψηλός όσο ο μέγιστος αριθμός στροφών που αναφέρεται επάνω στο μηχάνημα. Εργαλεία που περιστρέφονται με ταχύτητα μεγαλύτερη από την επιτρεπτή μπορεί να καταστραφούν.

Να λαμβάνετε πάντοτε υπόψη σας ότι οι συρματοβούρτσες χάνουν σύρματα κατά τη διάρκεια της χρήσης τους. Να μην ασκείτε υπερβολική πίεση για να μην επιβαρύνονται υπερβολικά τα σύρματα. Τα εκσφενδονιζόμενα τεμάχια σύρματος μπορεί να διατρυπήσουν όχι μόνο τυχόν λεπτά ρούχα αλλά και το δέρμα σας.

Να χρησιμοποιείτε πάντοτε τις προστατευτικές διατάξεις που υπάρχουν στο μηχάνημα. Οι προστατευτικές διατάξεις πρέπει να είναι συναρμολογημένες ασφαλώς στο μηχάνημα για να επιτυγχάνεται έτσι η μέγιστη δυνατή ασφάλεια. Οι προστατευτικές διατάξεις πρέπει να προστατεύουν το χειριστή από τα εκσφενδονιζόμενα σωματίδια καθώς και από τυχόν αθέλητη επαφή με τις βούρτσες ή με τα εργαλεία λείανσης και στίλβωσης.

Προσοχή, κίνδυνος πυρκαγιάς και έκρηξης! Όταν λειανίετε μέταλλα (π.χ. αλουμίνιο ή μαγνήσιο) προκαλείται σκόνη η οποία μπορεί να είναι εύφλεκτη ή εκρηκτική. Να μη χρησιμοποιείτε το μηχάνημα κοντά σε εύφλεκτα υλικά. Ο σπινθηρισμός μπορεί να αναφλέξει αυτά τα υλικά. Το υπό κατεργασία τεμάχιο πρέπει να ακουμπάει ασφαλώς επάνω στο πέταλο λείανσης. Δεν επιτρέπεται η κατεργασία πολύ μικρών ή πολύ λεπτών τεμαχίων. Δημιουργείται κίνδυνος από το εκσφενδονιζόμενο υπό κατεργασία τεμάχιο.

 **Μην αγγίζετε ποτέ τις περιστρεφόμενες βούρτσες ή τα περιστρεφόμενα εργαλεία λείανσης και στίλβωσης.** Υπάρχει κίνδυνος τραυματισμού.

Πατήστε αμέσως το διακόπτη OFF ανάγκης σε περίπτωση κινδύνου. Το μηχάνημα συνεχίζει να κινείται ακόμη 50 δευτερόλεπτα περίπου.

Να καθαρίζετε τακτικά τις σχισμές αερισμού του μηχανήματος. Ο ανεμιστήρας του κινητήρα αναρροφά σκόνες μέσα στο περίβλημα. Η μεγάλη συσσώρευση μεταλλικής σκόνης μπορεί να προκαλέσει ηλεκτρικούς κινδύνους.

Να φροντίζετε για την ασφαλή και οριζόντια θέση του μηχανήματος. Το μηχάνημα πρέπει να συναρμολογηθεί καλά επάνω στο υπόβαθρο. Όταν κατά την εργασία το μηχάνημα ανατραπεί μπορεί να προκληθούν σοβαροί τραυματισμοί.

Το φως του μηχανήματος πρέπει να συναρμολογηθεί από έναν ειδικό τεχνίτη/μια ειδική τεχνίτρια. Ο προστατευτικός αγωγός στην πρίζα δικτύου πρέπει να είναι συνδεδεμένος με τον αγωγό γης του ηλεκτρικού δικτύου.

Να βγάζετε το φως από την πρίζα δικτύου όταν διεξάγετε επισκευές και εργασίες συντήρησης! Η κατά λάθος εκκίνηση του μηχανήματος μπορεί να οδηγήσει σε σοβαρούς τραυματισμούς.

Να δίνετε τακτικά το μηχάνημα για έλεγχο της ηλεκτρικής ασφάλειάς του σύμφωνα με τις αντίστοιχες νομικές διατάξεις. Ένα μη ελεγχμένο μηχάνημα μπορεί να δημιουργήσει κίνδυνο ηλεκτροπληξίας!

Πριν την πρώτη εκκίνηση του μηχανήματος πρέπει να ελέγξετε τη φορά περιστροφής του κινητήρα. Σε περίπτωση λανθασμένης φοράς περιστροφής το υπό κατεργασία τεμάχιο μπορεί να εκσφενδονιστεί και να προκαλέσει ατύχημα. Η φορά περιστροφής επιτρέπεται να αλλάξει μόνο από έναν ειδικό τεχνίτη/μια ειδική τεχνίτρια.

Δεν επιτρέπεται η λειτουργία του μηχανήματος ούτε μόνο με μια βούρτσα ούτε μόνο μ' ένα εργαλείο λείανσης ή στίλβωσης. Να συναρμολογείτε πάντοτε ένα ζεύγος εργαλείων. Όταν χρησιμοποιείτε μεμονωμένα εργαλεία δεν καλύπτεται επαρκώς η περιοχή εργασίας.

Σύντομη επισκόπηση.

- 1 Πλήκτρο OFF ανάγκης
- 2 Διακόπτης ON/OFF
- 3 Μετατροπή αριθμού στροφών
- 4 Προφυλακτήρας σπινθηρισμού
- 5 Βίδα με μοχλό, προφυλακτήρας σπινθηρισμού
- 6 Βούρτσες, εργαλεία λείανσης ή στίλβωσης
- 7 Στήριγμα λείανσης
- 8 Βίδες στερέωσης, στήριγμα λείανσης
- 9 Βίδα ρύθμισης, διάκενο
- 10 Σχισμές αερισμού
- 11 Υποδοχή εργαλείου
- 12 Ροδέλα σύσφιξης
- 13 Ροδέλα ασφαλείας
- 14 Βίδα σύσφιξης
- 15 Προστατευτικό καπάκι
- 16 Βίδα, προστατευτικό καπάκι
- 17 Στήριγμα για αναρρόφηση σκόνης
- 18 Τρύπα
- 19 Πίρος

Προορισμός του μηχανήματος.

Το μηχάνημα προορίζεται, μόνιμα εγκαταστημένο, για τη λείανση και στίλβωση μεταλλικών υλικών με βούρτσες και εργαλεία λείανσης και στίλβωσης που εγκρίθηκαν από τον κατασκευαστή. Το μηχάνημα δεν έχει εγκριθεί για χρήση με δίσκους λείανσης.

Οδηγίες συναρμολόγησης.

Στερεώστε το μηχάνημα στο υπόβαθρο GRIT GIXBE, GIXS (βλέπε οδηγίες συναρμολόγησης. Η στερέωση του υπόβαθρου στο δάπεδο και του μηχανήματος στο υπόβαθρο πρέπει να αντέχουν στις δυνάμεις που εμφανίζονται κατά την εργασία.

Για τη συναρμολόγηση πρέπει να χρησιμοποιηθούν κατάλληλες κοχλιοσυνδέσεις (διάμετρος, μήκος).

Ηλεκτρική σύνδεση.

! Η ηλεκτρική σύνδεση στο χώρο τοποθέτησης πρέπει να διεξαχθεί από έναν ειδικό τεχνίτη/μία ειδική τεχνίτρια.

Να δίνετε προσοχή στην τάση δικτύου: Η τάση δικτύου και η συχνότητα της πηγής τάσης πρέπει να αντιστοιχούν πλήρως στα στοιχεία επάνω στην πινακίδα του κατασκευαστή του μηχανήματος.

Πριν την πρώτη εκκίνηση του μηχανήματος πρέπει να ελέγξετε τη φορά περιστροφής του κινητήρα. Η φορά περιστροφής επιτρέπεται να αλλάξει μόνο από έναν ειδικό τεχνίτη/μία ειδική τεχνίτρια.

Ρυθμίσεις.

! **Να βγάξετε το φιν από την πρίζα πριν από οποιαδήποτε εργασία στο ίδιο το μηχάνημα.**

Ρύθμιση του στηρίγματος λείανσης (7).

- Λύστε τις δυο βίδες ρύθμισης (8). Ρυθμίστε το στηρίγμα λείανσης στο απαιτούμενο ύψος, ανάλογα με το μέγεθος του υπό κατεργασία τεμαχίου.
- Σφίξτε πάλι καλά τις δυο βίδες ρύθμισης (8).

Ρύθμιση του προφυλακτήρα σπινθηρισμού (4).

- Λύστε τις δυο βίδες με μοχλό (5) και ρυθμίστε τον προφυλακτήρα σπινθηρισμού (4) κατά τέτοιο τρόπο, ώστε οι βούρτσες και τα εργαλεία λείανσης ή στίλβωσης να καλύπτονται όσο το δυνατό περισσότερο.
- Σφίξτε πάλι καλά τις βίδες με μοχλό.

Ρύθμιση διακένου (Εικόνα 1).

! Οι βούρτσες και τα εργαλεία λείανσης και στίλβωσης υπόκεινται σε φυσιολογικές φθορές. Γι' αυτό το διάκενο πρέπει να ελέγχεται τακτικά και, αν χρειαστεί, να το επαναρυθμίζεται.

- Γυρίστε τη χειροκίνητη βίδα (9) μέχρι η απόσταση ανάμεσα στις βούρτσες/στα εργαλεία λείανσης ή στίλβωσης (6) και το πέταλο λείανσης (7) να ανέλθει **το πολύ σε 2 mm**.

Αλλαγή των βουρτσών και των εργαλείων λείανσης και στίλβωσης (Εικόνα 2).

! **Να βγάξετε το φιν από την πρίζα πριν από οποιαδήποτε εργασία στο ίδιο το μηχάνημα.**

- Λύστε τις τέσσερις βίδες (16) και αφαιρέστε το προστατευτικό καπάκι (15).
 - Ρυθμίστε με τη χειροκίνητη βίδα (9) το απαιτούμενο διάκενο.
 - Τοποθετήστε στην τρύπα (18) τον πύρο (19) που περιέχεται στη συσκευασία και ακινητοποιήστε την υποδοχή εργαλείου.
 - Λύστε τη βίδα σύσφιξης (14) και αφαιρέστε τη ροδέλα σύσφιξης (12).
 - Αφαιρέστε τις βούρτσες ή τα εργαλεία λείανσης ή στίλβωσης.
 - Τοποθετήστε δυο νέες βούρτσες ή, ανάλογα δυο νέα εργαλεία λείανσης ή στίλβωσης. Προσέξτε, ο πύρος συγχρονισμού να πιάσει στην υποδοχή εργαλείου (11).
 - Τοποθετήστε πάλι τη ροδέλα σύσφιξης (12) και τη βίδα σύσφιξης (14) με τη ροδέλα ασφαλείας (14) και σφίξτε καλά τη βίδα σύσφιξης.
 - Θέστε το μηχάνημα σε λειτουργία και βεβαιωθείτε ότι η περιστροφή είναι ομαλή.
- !** Σε περίπτωση ισχυρών κραδασμών ή θορύβων δεν αποκλείεται να περιστρέφονται ανομοιόμορφα οι βούρτσες ή τα εργαλεία λείανσης/στίλβωσης. Αντικαταστήστε αμέσως τυχόν μη ζυγισταθμισμένα εργαλεία!
- Να δίνετε προσοχή στη σωστή φορά περιστροφής των εργαλείων!
- Ρυθμίστε το πέταλο λείανσης (7) στο απαιτούμενο ύψος.
 - Ρυθμίστε με τη χειροκίνητη βίδα (9) το απαιτούμενο διάκενο.

Οδηγίες λειτουργίας.

Θέση σε λειτουργία:

- Απασφαλίστε και ανασηκώστε το πλήκτρο OFF ανάγκης NOT (1). Πατήστε το πλήκτρο «I» (2).

Θέση εκτός λειτουργίας:

- Ανασηκώστε το πλήκτρο OFF ανάγκης NOT (1). Πατήστε το πλήκτρο «0» (2).

⚠ Το μηχάνημα συνεχίζει να κινείται ακόμη 50 δευτερόλεπτα περίπου.

Πλήκτρο OFF ανάγκης:

- Σε περίπτωση κινδύνου πατήστε το κόκκινο πλήκτρο OFF ανάγκης για να διακόψετε τη λειτουργία του μηχανήματος.

Αλλαγή αριθμού στροφών.

- Θέση διακόπτη 1: Χαμηλός αριθμός στροφών
- Θέση διακόπτη 2: Υψηλός αριθμός στροφών

ⓘ Η αλλαγή του αριθμού στροφών διεξάγεται με το διακόπτη (3) και επιτρέπεται μόνο όταν το μηχάνημα είναι ακινητοποιημένο.

Ασφάλεια υπερφόρτωσης.

Το μηχάνημα διακόπτει αυτόματα τη λειτουργία του όταν το εργαστεί για ένα μεγάλο χρονικό διάστημα διαρκώς υπό υψηλό φόρτο. Το μηχάνημα είναι πάλι έτοιμο για λειτουργία μετά την πάροδο χρόνου ψύξης 15 λεπτών περίπου.

Κατεργασία του τεμαχίου (Εικόνες 3 + 4).

- Βεβαιωθείτε ότι το καπάκι (15) είναι κλεισμένο.
- Ελέγξτε το διάκενο στο πέταλο λείανσης και βεβαιωθείτε ότι οι βίδες στερέωσης (8) είναι καλά σφιγμένες.
- Βεβαιωθείτε ότι ο προφυλακτήρας ματιών είναι καλά ρυθμισμένος και γερά στερεωμένος.
- Επιλέξτε τον επιθυμητό αριθμό στροφών και θέστε το μηχάνημα σε λειτουργία.
- Θέστε το υπό κατεργασία τεμάχιο επάνω στο πέταλο λείανσης και οδηγήστε το και με τα δυο σας χέρια.

Διάταξη αναρρόφησης

- Το μηχάνημα μπορεί δια μέσου του στηρίγματος (17) να συνδεθεί σε μια διάταξη αναρρόφησης.

Συντήρηση και Service.

ⓘ Η συντήρηση/επισκευή επιτρέπεται να διεξαχθεί από έναν ειδικό τεχνίτη/μια ειδική τεχνίτρια σύμφωνα με τις εκάστοτε ισχύουσες διατάξεις.

Για τη συντήρηση/επισκευή σας συνιστάμε το Service της FEIN, τα εξουσιοδοτημένα συνεργεία της FEIN και τις αντιπροσωπείες της FEIN.

Να διεξάγετε καθημερινά της εξής εργασίες συντήρησης:

ⓘ Να καθαρίζετε με πεπιεσμένο αέρα τις σχισμές αερισμού (10) στο περίβλημα του κινητήρα καθώς και τις άλλες, υποδεικνυόμενες θέσεις (βλέπε πινακίδα υποδείξεων).

- Να αφαιρείτε τα κατάλοιπα που κατακάθονται στο περίβλημα.

Εγγύηση.

Η εγγύηση για το προϊόν ισχύει σύμφωνα με τις νομικές διατάξεις της χώρας στην οποία κυκλοφορεί.

Εκτός αυτού η FEIN παρέχει και μια εγγύηση σύμφωνα με τη Δήλωση Κατασκευαστή της FEIN. Για περισσότερες πληροφορίες απευθυνθείτε στον ειδικό έμπορο της περιοχής σας, στην αντιπροσωπεία της FEIN στη χώρα σας ή στην Υπηρεσία Εξυπηρέτησης Πελατών (Service) της FEIN.

Δήλωση συμβατότητας.

Η φίρμα GRIT δηλώνει με αποκλειστική ευθύνη της ότι αυτό το προϊόν ανταποκρίνεται πλήρως στις σχετικούς κανονισμούς που αναφέρονται στην τελευταία σελίδα αυτών των οδηγιών χειρισμού.

Προστασία του περιβάλλοντος, απόσυρση.

Τα μονίμως εγκατεστημένα μηχανήματα πρέπει να ανακυκλώνονται με τρόπο φιλικό προς το περιβάλλον.

Τιμές εκπομπής θορύβου.

Σύμφωνα με την καμπύλη A εκτιμηθείσα στάθμη ηχητικής ισχύος L_{WA} (re 1 pW), σε ντεσιμπέλ / dB: 85

Ανασφάλεια μέτρησης K_{WA} , σε ντεσιμπέλ /dB: 3

Σύμφωνα με την καμπύλη A εκτιμηθείσα στάθμη εκπομπής ηχητικής πίεσης στη θέση εργασίας L_{pA} (re 20 μPa), σε ντεσιμπέλ /dB: 74
Ανασφάλεια μέτρησης K_{pA} , σε ντεσιμπέλ /dB: 3

ΠΑΡΑΤΗΡΗΣΗ: Το άθροισμα από τη μετρημένη τιμή εκπομπής και την αντίστοιχη ανασφάλεια μέτρησης αποτελεί το ανώτατο όριο των τιμών που μπορεί να εμφανιστούν στις διάφορες μετρήσεις.



Φοράτε ωτασπίδες!

Οι τιμές μέτρησης εξακριβώθηκαν σύμφωνα με τα σχετικά για το προϊόν πρότυπα (βλέπε την τελευταία σελίδα των οδηγιών χειρισμού).

Τεχνικά χαρακτηριστικά.

Τύπος	GIE	GIE	GIE 2V	GIE 2V
Κωδικός αριθμός 7 902..	..07 00 40 3	..07 00 40 3	..07 00 23 3	..07 00 23 3
Αριθμός στροφών χωρίς φορτίο [min ⁻¹]	1 440/2 880	1 730/3 450	1 440/2 880	1 730/3 450
Ονομαστική ισχύς [W]	1 500/2 000	1 500/2 000	1 500/2 000	1 500/2 000
Τάση [V]	3x 400	3x440	3x230	3x220
Συχνότητα [Hz]	50	60	50	60
Βάρος σύμφωνα με EPTA-Procedure 01/2003 [kg]	34	34	34	34
Μόνωση	I/⊕	I/⊕	I/⊕	I/⊕

Διάγραμμα συνδεσμολογίας.

Τύπος GIE,	Παράρτημα 89
Τύπος GIE 2V,	Παράρτημα 90

GIE

DA

Anvendte symboler, forkortelser og begreber.

Symbolerne, der anvendes i denne brugsanvisning og i givet fald på maskinen, skal henlede din opmærksomhed på mulige farer, der kan opstå med denne maskine, når den benyttes.

Symbol	Begreb, betydning
	Aktion
	Berøring forbudt
	Generelt påbudstegn
	Læs dokumentation
	Brug øjenbeskyttelse
	Brug høreværn
	Brug støvbeskyttelse
	Brug håndbeskyttelse
	Advarsel mod fare
	Europæisk overensstemmelsestegn

For sin sikkerheds skyld.

 Anvend ikke denne maskine, før du har læst hele denne brugsanvisning nøje, inkl. illustrationer, specifikationer og sikkerhedsregler.

Læs og overhold ligeledes de gældende, nationale bestemmelser vedr. elektrisk sikkerhed og arbejdsbeskyttelse (i Tyskland: BGV A2, BGR 500).

En manglende overholdelse af sikkerhedsforskrifterne kan føre til elektrisk stød, brand og/eller alvorlige kvæstelser.

Denne brugsanvisning skal opbevares til senere brug og følge med maskinen, hvis den videregives eller sælges til en ny ejer.

 Anvend beskyttelsesbriller, beskyttelseshandsker og høreværn. Anvend støvmaske og arbejdstøj, der er egnet til at beskytte dig mod slibepartikler og emnelede, hvis det er nødvendigt. Beskyttelsesbrillerne skal være egnet til at afværge de partikler, der opstår i forbindelse med det enkelte arbejde.

Støv- eller åndedrætsværn skal være i stand til at filtrere de partikler, der opstår under arbejdet. En varig høj støjbelastning kan føre til høretab.

Bær ikke løstsiddende tøj, smykker eller åbent, langt hår under arbejdet. Løse genstande kan fanges af dele, der bevæger sig, og føre til kvæstelser, selv om beskyttelsesanordninger er monteret.

Anvend ikke børster, slibe- og poleringsværktøj, der ikke er udviklet eller frigivet specielt af fabrikanten. Sikker drift er ikke kun givet ved, at børster, slibe- eller poleringsværktøj passer til din maskine.

Det tilladte omdrejningstal for børster, slibe- og poleringsværktøj skal være mindst lige så højt som det højeste omdrejningstal, der er angivet på maskinen. Værktøj, der roterer hurtigere end tilladt, kan blive ødelagt.

Det er vigtigt at vide, at børster taber trådstykker under brug. Overbelast ikke trådene med et for stort modtryk. Vækflyvende trådstykker kan meget let trænge gennem tyndt tøj og/eller huden.

Anvend altid de beskyttelsesanordninger, der findes på din maskine. Beskyttelsesanordningerne skal være monteret sikkert på maskinen for at opnå max. sikkerhed. Beskyttelsesanordningerne skal beskytte operatøren mod omkringflyvende slibepartikler og utilsigtet berøring med børster, slibe- eller poleringsværktøj.

Pas på - brand- og eksplosionsfare! Når metal slibes (f.eks. aluminium eller magnesium), opstår der støv, der kan være brændbart eller eksplosivt. Anvend ikke maskinen i nærheden af brændbare materialer. Gnister kan antænde disse materialer.

Emnet skal altid ligge sikkert på slibeplanen. For små eller for tynde emner må ikke bearbejdes. Vækflyvende emner er forbundet med kvæstelsesfare.

DA

GIE



Berør aldrig roterende børster, slibe- eller poleringsværktøj. Kvæstelsesfare.

Tryk straks på nød-stop-kontakten i farlige situationer. Maskinen har et efterløb på op til 50 sekunder.

Rengør ventilationsåbningerne på maskinen med regelmæssige mellemrum. Motorblæseren trækker støv ind i huset. Dette kan føre til elektrisk fare, hvis store mængder metalstøv opsamles.

Sørg for, at maskinen står sikkert og vandret.

Maskinen skal monteres fast på undergrunden. Vipper maskinen under arbejdet, kan dette føre til alvorlige kvæstelser.

Maskinens stik må kun monteres af en autoriseret elektriker. Jordledningen i netstikdåsen skal være forbundet med strømnetnets jordforbindelse.

Træk stikket ud, før vedligeholdelse og istandsættelse finder sted! En utilsigtet tænding af maskinen kan føre til alvorlige kvæstelser.

Få maskinens elektriske sikkerhed kontrolleret iht. de lovmæssige bestemmelser med regelmæssige mellemrum. Ikke kontrollerede maskiner er forbundet med fare for elektrisk stød!

Kontrollér motorens drejeretning før første ibrugtagning. Er drejeretningen forkert, kan emnet slynges væk, hvilket kan føre til uheld. Drejeretningen må kun omstilles af en autoriseret elektriker.

Maskinen må ikke drives med en enkelt børste, et slibe- eller poleringsværktøj. Værktøj skal altid monteres parvist. Bruges enkelte værktøj, er arbejdsområdet ikke tilstrækkeligt tildækket.

Oversigt.

- 1 **NØD-STOP-taste**
- 2 **Tænd og sluk**
- 3 **Skift omdrejningstal**
- 4 **Øjenværn**
- 5 **Vingeskruer, øjenværn**
- 6 **Børster, slibe- eller poleringsværktøj**
- 7 **Slibeanlæg**
- 8 **Fastgørelsesskruer, slibe- og poleringsværktøj**
- 9 **Indstillingsskrue, spaltemål**
- 10 **Ventilationsåbning**
- 11 **Aksel**

12 **Spændeskive**

13 **Fjederring**

14 **Spændeskruer**

15 **Beskyttelsesskærm**

16 **Skrue, beskyttelsesskærm**

17 **Studs til støvopsugning**

18 **Boring**

19 **Stift**

Bestemmelse af maskinen.

Maskinen er beregnet til stationær afgratning og polering af metalmaterialer med de af fabrikanten godkendte børster, slibe- og poleringsværktøj. Maskinen er ikke godkendt til brug af slibeskriver.

Montage.

Fastgør maskinen på søjle GRIT GIXBE, GIXS (se monteringsvejledning). Søjlen skal fastgøres til gulvet og maskinen til søjle på en sådan måde, at konstruktionen kan holde til de kræfter, der opstår under arbejdet.

Til montagearbejdet skal der bruges egnede skrueforbindelser (diameter, længde).

El-tilslutning.

! El-tilslutningen på opstillingsstedet skal foretages af en autoriseret elektriker.

Overhold netspændingen: Netspændingen og frekvensen på spændingskilden skal være i overensstemmelse med angivelserne på maskinens typeskilt.

Kontrollér motorens drejeretning før første ibrugtagning. Drejeretningen må kun omstilles af en autoriseret elektriker.

Indstillinger.

⚠ Træk stikket ud af stikdåsen, før der arbejdes på maskinen.

Slibe- og poleringsværktøj (7) indstilles.

- Løsne de to indstillingsskruer (8). Indstil slibe- og poleringsværktøjet i den nødvendige højde afhængigt af emnets størrelse.
- Spænd indstillingsskruerne (8) igen.

GIE

DA

Øjenværn (4) indstilles.

- Løsne de to vingeskruer (5) og indstil øjenværnet (4) på en sådan måde, at børsterne, slibe- eller poleringsværktøjet så vidt muligt er tildækket.
- Spænd skruen igen.

Spaltemål indstilles (Billede 1).

! Børster, slibe- og poleringsværktøj har et naturligt slid. Derfor skal spaltemålet kontrolleres med regelmæssige mellemrum og korrigeres efter behov.

- Drej grebskruen (9), til afstanden mellem børster, slibe- eller poleringsværktøj (6) og slibeanelaget (7) er **max. 2 mm**.

Børster, slibe-/poleringsværktøj skiftes (Billede 2).

! **Træk stikket ud af stikdåsen, før der arbejdes på maskinen.**

- Løsne de fire skruer (16) og tag beskyttelseskærmen (15) af.
 - Indstil det nødvendige spaltemål med grebskruen (9).
 - Stik vedlagte stift (19) ind i boringen (18) og sikre flangen, så den ikke kan dreje.
 - Løsne spændeskruen (14) og fjern spændeskiven (12).
 - Tag børsterne hhv. slibe-/poleringsværktøjet af.
 - Sæt to nye børser hhv. slibe-/poleringsværktøj i. Kontrollér, at medbringerstiften på flangen (11) griber ind i hullet på skiven.
 - Sæt spændeskiven (12) og spændeskruen (14) ind igen med fjederringen (13) og spænd spændeskruen.
 - Tænd for maskinen og kontrollér rundløbet.
- !** Stærke vibrationer eller støj kan skyldes ubalance på børsterne, slibe- hhv. poleringsværktøjet. Skift straks skævt værktøj! Kontrollér, at værktøjet drejer i den rigtige retning!

- Indstil slibeanelaget (7) på den nødvendige højde.
- Indstil det nødvendige spaltemål med grebskruen (9).

Driftsinstruktioner.**Tænd:**

- Åben for NØD-STOP-tasten (1) og klap den op. Tryk på tasten „I“ (2).

Sluk:

- Klap NØD-STOP-tasten (1) op. Tryk på tasten „0“ (2).

! Maskinen har et efterløb på ca. 50 sek., når den slukkes.

NØD-STOP-taste:

- Tryk i farlige situationer på den røde NØD-STOP-taste for at slukke for maskinen.

Omdrejningstal ændres.

- Kontaktposition 1: Lavt omdrejningstal
 - Kontaktposition 2: Højt omdrejningstal
- !** Omdrejningstallet må kun ændres med kontakten (3), når maskinen er slukket.

Overbelastningssikring.

Er belastningen kontinuerlig høj i længere tid, slukkes maskinen. Efter en afkølingstid på ca. 15 minutter, kan maskinen bruges igen.

Emne bearbejdes (Billeder 3+4).

- Sørg for, at beskyttelseskærmen (15) er lukket.
- Kontrollér slibeanelagets spaltemål og vær sikker på, at de to fastgørelsesskruer (8) er spændt.
- Kontrollér, at øjenværnet er indstillet korrekt og sidder fast.
- Vælg omdrejningstallet og tænd for maskinen.
- Læg emnet på slibeanelaget og før det med begge hænder.

Opsagningsanordning

- Maskinen kan tilsluttes til opsagningsanordningen med studsene (17).

DA

GIE

Vedligeholdelse og kundeservice.

! Istandsættelsesarbejde må kun gennemføres af specialiseret personale iht. gældende forskrifter.

Vi anbefaler, at få maskinen istandsat af FEIN kundeservice, et autoriseret FEIN serviceværksted og FEIN repræsentationer.

Gennemfør følgende vedligeholdelsesarbejde hver dag:

Blæs køleluftåbningerne (10) igennem på motorhuset og de kendetegnede steder med trykluft (se henvisningsskilt).

➤ Fjern aflejrede rester i huset.

Mangelsansvar/reklamationsret og garanti.

Mangelsansvaret/reklamationsretten er fastlagt i de lovbestemmelser, der gælder i det land, hvor maskinen markedsføres.

Derudover yder FEIN garanti iht. FEIN fabrikan- tens garantierklæring. Hvis du ønsker at vide mere, er du velkommen til at kontakte din for- handler, FEIN filialen i dit hjemland eller FEIN kundeservice.

Overensstemmelseserklæring.

Firmaet GRIT erklærer på eget ansvar, at dette produkt er i overensstemmelse med de gæl- dende bestemmelser, der findes på den sidste side i denne brugsanvisning.

Miljøbeskyttelse, bortskaffelse.

Stationære maskiner, tilbehør og emballage skal genbruges iht. gældende miljøbestemmelser.

Støj-emissionsværdier.

Målt A-vurderet lydeffektniveau L_{wA} (re 1 pW), i decibel: 85

Usikkerhed K_{wA} , i decibel: 3

Målt A-vurderet emissions-lydtrykniveau på arbejdspladsen L_{pA} (re 20 μ Pa), i decibel: 74

Usikkerhed K_{pA} , i decibel: 3

ANMÆRKNING: Summen af målt emissions- værdi og tilhørende usikkerhed udgør den øver- ste grænse for de værdier, der kan optræde under målearbejdet.

Brug høreværn!

Måleværdier er beregnet efter passende pro- duktstandard (se sidste side i denne brugsan- visning).

Tekniske data.

Type	GIE	GIE	GIE 2V	GIE 2V
Bestillingsnummer 7 902..	..07 00 40 3	..07 00 40 3	..07 00 23 3	..07 00 23 3
Ubelastet omdrejningstal [1/min]	1 440/2 880	1 730/3 450	1 440/2 880	1 730/3 450
Optagende effekt [W]	1 500/2 000	1 500/2 000	1 500/2 000	1 500/2 000
Spænding [V]	3 x 400	3 x 440	3 x 230	3 x 220
Frekvens [Hz]	50	60	50	60
Vægt iht. EPTA- Procedure 01/2003 [kg]	34	34	34	34
Beskyttelsesklasse	I/⊕	I/⊕	I/⊕	I/⊕

Tilslutningsdiagrammer.

Type	GIE,	bilag 89
Type	GIE 2V,	bilag 90

Anvendte symboler, forkortelser og uttrykk.

Symbolene som brukes i denne bruksanvisningen og eventuelt på maskinen skal gjøre deg oppmerksom på mulige farer i løpet av arbeidet med denne maskinen.

Symbol	Uttrykk, betydning
	Aksjon
	Berøring forbudt
	Generelt forbudstegn
	Les dokumentasjonen
	Bruk øyebeskyttelse
	Bruk hørselvern
	Bruk støvbeskyttelse
	Bruk håndbeskyttelse
	Advarsel mot farer
	Europeisk samsvarserklæring

For din egen sikkerhet.

 Ikke bruk denne maskinen før du har lest grundig gjennom og har forstått denne bruksanvisningen, inklusive bildene, spesifikasjonene og sikkerhetsreglene.

Følg også de vanlige nasjonale bestemmelsene for elektrisk sikkerhet og arbeidsvern (i Tyskland: BGV A2, BGR 500).

Hvis sikkerhetsbestemmelsene ikke følges, kan dette medføre elektriske støt, brann og/eller en alvorlig skade.

Ta vare på denne bruksanvisningen til senere bruk og la den følge med maskinen når denne gis eller selges videre.

 **Bruk beskyttelsesbriller, vernehansker og hørselvern. Hvis det er nødvendig må du bruke støvmaske og arbeidsforkle som er egnet til å beskytte deg mot slipepartikler og materialdeler.** Vernebrillene må være egnet til å holde unna partikler som slynges bort ved forskjellige typer arbeid. Støv- eller

pustemasken må kunne filtrere partiklene som oppstår i løpet av arbeidet. En permanent høy støvbelastning kan medføre tap av hørselen.

Ikke bruk løstsittende tøy og smykker under arbeidet og bind sammen langt hår. Til tross for beskyttelsesinnretninger kan løse gjenstander komme inn i deler som beveger seg og medføre skader.

Ikke bruk børster, slipe- og polerverktøy som ikke er spesielt utviklet eller godkjent av produsenten. En sikker drift kan ikke kun garanteres med at børster, slipe- eller polerverktøy passer til maskinen.

Det godkjente turtallet til børstene, slipe- og polerverktøyene må være minst like høyt som det maksimale turtallet som er angitt på maskinen.

Verktøy som dreies hurtigere enn godkjent, kan ødelegges.

Pass på at børstene mister trådbiter under børstingen. Ikke overbelast ståldelene med for sterkt presstrykk. Ståldeler som slynges bort kan lett trenge inn gjennom tynt tøy og/eller hud.

Bruk alltid de beskyttelsesinnretningene som finnes på maskinen. Beskyttelsesinnretningene må være sikkert montert på maskinen, slik at maksimal sikkerhet oppnås. Beskyttelsesinnretningene skal beskytte brukeren mot slipepartikler som slynges rundt og mot uforvarende berøring av børster, slipe- eller polerverktøy.

OBS! Fare for brann og eksplosjoner! Ved sliping av metall (f.eks. aluminium eller magnesium) oppstår det støv som kan være brennbar eller eksplosivt.

Ikke bruk maskinen i nærheten av brennbare materialer. Gnister kan antenne disse materialene.

Arbeidsstykket må alltid ligge godt på slipebordet. For små eller tynne arbeidsstykker må ikke bearbeides. Det er fare for skader fra arbeidsstykket som slynges bort.

 **Du må aldri berøre roterende børster, slipe- eller polerverktøy.** Det er fare for skader.

I faresituasjoner må du straks trykke på nødstoppbryteren. Maskinen fortsetter å gå i opp til 50 sekunder.

NO

Rengjør ventilasjonsåpningene til maskinen med jevne mellomrom. Motorviften trekker støv inn i huset. Dette kan forårsake elektrisk fare når det samles for mye metallstøv.

Pass på at maskinen står stødig og er oppstilt vannrett. Maskinen må monteres godt fast på undergrunnen. Hvis maskinen kanter under arbeidet, kan dette medføre alvorlige skader.

Støpselet på maskinen må kun monteres av en elektro-fagmann. Jordledningen i stikkkontakten må forbindes med jordkontakt i strømmettet.

Ved vedlikehold og reparasjon må støpselet trekkes ut av stikkkontakten! Hvis maskinen koples inn uforvarende, kan dette medføre alvorlige skader.

Sørg for at den elektriske sikkerheten til maskinen kontrolleres med jevne mellomrom mht. lover og bestemmelser. Hvis maskiner ikke kontrolleres er det fare for elektriske støt!

Før du tar maskinen i bruk for første gang må du sjekke motorens dreieretning. Ved gal dreieretning kan arbeidsstykket slynges bort og forårsake ulykker. Dreieretningen må kun omstilles av en el-fagmann.

Maskinen må ikke brukes med en enkel børste, et slipe- eller polerverktøy. Verktøy må alltid kun monteres parvis. Ved innsetting av enkle verktøy er arbeidsområdet ikke tilstrekkelig tildekket.

Med ett blick.

- 1 Nødstopptast
- 2 På-/av-bryter
- 3 Turtallomkopling
- 4 Gnistvern
- 5 Vingeskruer, gnistvern
- 6 Børste, slipe- eller polerverktøy
- 7 Slipeunderlag
- 8 Festeskruer, slipeunderlag
- 9 Innstillingsskrue, spaltemål
- 10 Ventilasjonsspalter
- 11 Verktøyfeste
- 12 Spennskive
- 13 Fjærring
- 14 Spennskruer
- 15 Vernebeskyttelse
- 16 Skrue, vernebeskyttelse
- 17 Stuss for støvavsug
- 18 Boring
- 19 Stift

Maskinens formål.

Maskinen er beregnet til stasjonær avgraving og polering av metall ved bruk av børster, slipe- og polerverktøy som er godkjent av produsenten. Maskinen er ikke godkjent til bruk av slipeskiver.

Montasjeinstruksjoner.

Fest maskinen på understellet GRIT GIXBE, GIXS (se montasjeinstruks). Festingen av understellet på gulvet og av maskinen på understellet må være så solid at den takler de krefter som oppstår under arbeidet.

Til montering skal det brukes egnede skrueforbindelser (diameter, lengde).

El-tilkopling.

⚠ El-tilkoplingen på stedet må utføres av en el-fagmann.

Ta hensyn til strømspenningen: Nettspenningen og frekvensen til spenningskilden må stemme overens med angivelsene på maskinens typeskilt.

Før du tar maskinen i bruk for første gang må du sjekke motorens dreieretning. Dreieretningen må kun omstilles av en el-fagmann.

Innstillinger.

⚠ Før alle arbeider på maskinen utføres må støpselet trekkes ut av stikkkontakten.

Innstilling av slipeunderlag (7).

- Løsne begge innstillingsskruene (8). Innstill slipeunderlaget på nødvendig høyde avhengig av arbeidsstykkets størrelse.
- Trekk innstillingsskruene (8) fast igjen.

Innstilling av gnistvern (4).

- Løsne de to vingeskruene (5) og innstill gnistvernet (4) slik at børster, slipe- eller polerverktøy tildekkes så godt som mulig.
- Trekk begge vingeskruene fast igjen.

Innstilling av spaltemål (Bilde 1).

⚠ Børster, slipe- og polerverktøy er utsatt for naturlig slitasje. Derfor må spaltemålet kontrolleres med jevne mellomrom og korrigeres etter behov.

GIE

NO

- Drei skruen (9) så langt at avstanden mellom børstene, slipe- eller polerverktøy (6) og slipebordet (7) er **maksimalt 2 mm**

Utskifting av børster, slipe-/ polerverktøy (Bilde 2).

⚠ Før alle arbeider på maskinen utføres må støpselet trekkes ut av stikkkontakten.

- Løsne de fire skruene (16) og ta av verne- dekselet (15).
- Med skruen (9) innstiller du nødvendig spal- temål.
- Sett vedlagt stift (19) inn i boringen (18) og sikre verktøystedet mot dreining.
- Løsne spennskruen (14) og fjern spennski- ven (12).
- Ta av børster hhv. slipe-/polerverktøy.
- Sett inn to nye børster hhv. slipe-/poler- verktøy. Pass på at medgjengerstiften på verktøystedet (11) griper inn i hullet på ski- ven.
- Sett spennskiven (12) og spennskruen (14) med fjærringen (13) inn igjen og trekk spennskruen fast.
- Slå på maskinen og sjekk rundløpet.

! Ved sterke vibrasjoner eller lyder kan det finnes en ubalanse på børstene, slipe- hhv. polerverktøy. Ubalanserte verktøy må straks skiftes ut!

Pass på at verktøyene har riktig dreieretning!

- Innstill slipebordet (7) på nødvendig høyde.
- Med skruen (9) innstiller du nødvendig spal- temål.

Driftsinstruksjer.

Innkobling:

- Lås opp NØDSTOPP-tasten (1) og slå opp. Trykk på tasten «I» (2).

Utkobling:

- Slå opp NØDSTOPP-tasten (1). Trykk på tasten «0» (2).

⚠ Maskinen fortsetter å gå i ca. 50 sek. etter utkobling.

Nødstopp-tast:

- I faresituasjoner må du trykke på den rød NØDSTOPP-tasten for å slå av maskinen.

Omkopling av turtall .

- Bryterposisjon 1: Lavt turtall
- Bryterposisjon 2: Høyt turtall

! Turtallet må kun koples om med bryte- ren (3) når maskinen står stille.

Overlastsikring.

Ved en kontinuerlig høy belastning over lengre tid koples maskinen ut. Etter en avkjølingstid på ca. 15 minutter er maskinen igjen klar til bruk.

Bearbeidelse av arbeidsstykket (Bildene 3+4).

- Sørg for at verne- dekselet (15) er stengt.
- Sjekk spaltmålet til slipebordet og forviss deg om at de to festeskrue- ne (8) er trukket godt fast.
- Sjekk riktig innstilling og at øyebeskyttelsen sitter godt fast.
- Velg turtall og slå på maskinen.
- Legg arbeidsstykket på slipebordet og før det med begge hendene.

Avsuginnretning

- Maskinen kan koples til en avsuginnretning via stussen (17).

Vedlikehold og kundeservice.

! En reparasjon må kun utføres av en fag- mann i samsvar med de gyldige forskrif- tene.

Til reparasjon anbefaler vi FEIN-kundeservice, autoriserte FEIN-verksteder og FEIN-represen- tanter.

Utfør følgende vedlikeholdsarbeid daglig:

! Blås gjennom kjøleluftåpningene (10) på motorhuset og de markerte stedene med trykkluft (se henvisningsskilt).

- Fjern avleiringer i huset.

NO**Reklamasjonsrett og garanti.**

Reklamasjonsretten for produktet gjelder jf. de lovmessige bestemmelsene i det landet produktet selges i.

Ut over dette yter FEIN garanti i henhold til FEIN-produzentens garantierklæring. Nærmere informasjoner om dette får du hos din forhandler, FEIN-representanten i Norge eller hos FEIN-kundeservice.

Samsvarserklæring.

Firmaet GRIT erklærer som eneansvarlig at dette produktet stemmer overens med de vanlige bestemmelsene som oppført på siste side i denne bruksanvisningen.

Miljøvern, deponering.

Stasjonære maskiner skal ifølge nasjonal lovgivning leveres inn til en miljøvennlig resirkulering.

Tekniske data.

Type	GIE	GIE	GIE 2V	GIE 2V
Bestillingsnummer 7 902..	..07 00 40 3	..07 00 40 3	..07 00 23 3	..07 00 23 3
Turtall, ubelastet [min^{-1}]	1 440/2 880	1 730/3 450	1 440/2 880	1 730/3 450
Opptatt effekt [W]	1 500/2 000	1 500/2 000	1 500/2 000	1 500/2 000
Spenning [V]	3x 400	3x 440	3x 230	3x 220
Frekvens [Hz]	50	60	50	60
Vekt tilsvarende				
EPTA-Procedure 01/2003	34	34	34	34
Beskyttelsesklasse	I/⊕	I/⊕	I/⊕	I/⊕

Koplingsbilder.

Type	GIE,	Anlegg 89
Type	GIE 2V,	Anlegg 90

Støy-emisjonsverdi .

Målt A-bedømt lydeffektnivå L_{WA} (re 1 pW), i desibel : 85

Usikkerhet K_{WA} , i desibel : 3

Målt A-bedømt emisjons-lydtrykknivå på arbeidsplassen L_{pA} (re 20 μPa), i desibel : 74

Usikkerhet K_{pA} , i desibel : 3

ANMERKNING: Summen av målt emisjonsverdi og tilhørende usikkerhet er øvre grense for verdiene som kan oppstå ved målinger.



Bruk hørselvern!

Måleverdier funnet etter tilsvarende produktstandard (se siste side i denne bruksanvisningen).

Använda symboler, förkortningar och begrepp.

De symboler som används i denna bruksanvisning och eventuellt finns på maskinen gör användaren uppmärksam på möjliga faror vid arbetet med denna maskin.

Symbol	Begrepp, betydelse
	Aktion
	Förbjudet att beröra
	Allmän påbudssymbol
	Läs dokumentationen
	Använd ögonskydd
	Använd hörselskydd
	Använd dammskyddsmask
	Använd handskydd
	Varning för fara
	Europeiskt överensstämmelsemärke



För din säkerhet.

 Använd inte maskinen innan du noggrant läst denna bruksanvisning och fullständigt förstått alla anvisningar inklusive figurer, specifikationer och säkerhetsregler.

Beakta även tillämpliga nationella bestämmelser för elektrisk säkerhet och arbetarskydd (i Tyskland: BGV A2, BGR 500).

Ignoreras säkerhetsanvisningarna finns risk för elstöt, brand och/eller allvarlig personskada.

Denna bruksanvisning bör förvaras för senare bruk och bifogas verktyget vid försäljning eller överlåtelse.

 Använd skyddsglasögon, skyddshandskar och hörselskydd. Om så behövs använd  dammfiltermask och arbetsförkläde som skyddar mot partiklar som slungas ut från  slipband och arbetsstycke. Skyddsglasögonen måste tillförlitligt kunna skydda ögonen mot partiklar som slungas ut.

Dammfiltermasken eller andningskyddet måste kunna filtrera bort de partiklar som uppstår under arbetet. En permanent bullerbelastning kan leda till hörsel förlust.

Undvik under arbetet löst hängande kläder, smycken eller långt öppet hår. Löst hängande föremål kan oaktat skyddsanordningarna dras in av rörliga delar och sedan leda till personskada.

Använd endast borstar, slip- och polerverktyg som tillverkan tagit fram eller godkänt för aktuell bearbetning. Användningen behöver inte vara tillförlitlig bara för att borstar, slip- eller polerverktyg passar till maskinen.

Det tillåtna varvtalet för borstar, slip- och polerverktyg måste åtminstone motsvara maskinens angivna högsta varvtal. Verktyg med en högre rotationshastighet kan förstöras.

Beakta att borstar under användning förlorar trådbitar. Överbelasta inte stålborsten med för högt anliggningsstryck. Utslungade trådbitar kan lätt tränga in genom tunna kläder och/eller i huden.

Använd alltid de skyddsanordningar som finns på maskinen. Säkerhetsanordningarna ska vara stadigt monterade på maskinen så att högsta möjliga säkerhet uppnås. Skyddsanordningarna ska skydda operatören mot utslungade slippartiklar och oavsiktlig beröring av borstar, slip- eller polerverktyg.

Observera brand- och explosionsrisk! Vid slipning av metall (t.ex. aluminium eller magnesium) uppstår damm som kan vara brännbart eller explosivt. Använd inte maskinen i närheten av brännbara material. Risk finns för att gnistor antänder materialet.

Arbetsstycket skall alltid ligga stadigt fastsatt på slipbordet. För små eller tunna arbetsstycken får inte bearbetas. Risk finns att arbetsstycket slungas ut.

 **Berör aldrig roterande borstar, slip- eller polerverktyg.** Risk för personskada.

Tryck vid farlig situation genast på nödstoppsfrånkopplaren. Efter fränkoppling fortsätter maskinen att gå upp till 50 sekunder.

Rengör regelbundet maskinens ventilationsöppning. Motorns fläkt drar in damm till motorhuset. Vid kraftig koncentration kan metalldammet orsaka elektrisk fara.

Kontrollera att maskinen står stadigt och plant.

Maskinen måste vara stadigt monterad på underlaget. Om maskinen under arbetet tippar kan allvarliga personskador uppstå.

Endast en elektriker får montera maskinens stickkontakt. Skyddsledaren i nätuttaget måste vara ansluten till elnätets skyddsjordning.

Dra ut stickproppen innan service eller reparation utförs! En oavsiktligt påkopplad maskin kan leda till allvarlig personskada.

Låt maskinens elektriska säkerhet regelbundet kontrolleras enligt tillämpliga lagbestämmelser.

En okontrollerad maskin kan orsaka en elstöt!

Kontrollera motorns rotationsriktning före första driftstarten. Fel rotationsriktning kan leda till att arbetsstycket slungas ut och orsaka olycka.

Endast en elektriker får koppla om rotationsriktningen.

Maskinen får inte användas med bara en borste eller ett slip-/polerverktyg. Verktygen ska alltid monteras parvis. Om bara ett verktyg används är arbetsområdet inte övertäckt på tillfredsställande sätt.

Översikt.

- 1 NÖDSTOPP-knapp
- 2 Strömställare Till/Från
- 3 Rotationsriktningsomkopplare
- 4 Gnistskydd
- 5 Vingskruvar för gnistskyddet
- 6 Borstar, slip- eller polerverktyg
- 7 Slipstöd
- 8 Fästskruvar för slipstöd
- 9 Ställskruv för spaltmått
- 10 Ventilationsöppningar
- 11 Verktygsfäste
- 12 Spännskiva
- 13 Fjädderring
- 14 Spännskruv

15 Skyddskåpa

16 Skruv för skyddskåpa

17 Stuts för dammutsugning

18 Borrhål

19 Pinne

Maskinens användning.

Maskinen är avsedd för stationär gradning och polering av metallmaterial med av tillverkaren godkända borstar, slip- och polerverktyg. Slipskivor får inte användas på denna maskin.

Monteringsanvisningar.

Montera maskinen på stativet GRIT GIXBE, GIXS (se monteringsanvisning). Infästningen av stativet på golvet och maskinen på stativet måste klara de krafter som uppstår under arbetet.

För montering ska lämpliga skruvförbindelser (diameter, längd) användas.

Elanslutning.

⚠ En elektriker måste elansluta maskinen hos kunden.

Kontrollera nätspänningen: Elströmmens nätspänning och frekvens måste stämma överens med uppgifterna på maskinen dataskylt.

Kontrollera motorns rotationsriktning före första driftstarten. Endast en elektriker får koppla om rotationsriktningen.

Inställningar.

⚠ **Dra stickproppen ur nätuttaget innan arbeten utförs på maskinen.**

Inställning av slipstödet (7).

- Lossa båda ställskruvarna (8). Anpassa slipstödet höjd till arbetsstyckets storlek.
- Dra åter fast ställskruvarna (8).

Inställning av gnistskyddet (4).

- Lossa de båda vingskruvarna (5) och ställ in gnistskyddet (4) så att borstarna, slip- och polerverktygen är täckta så långt möjligt.
- Dra åter fast båda vingskruvarna.

GIE

SV

Inställning av spaltmått (Figur 1).

! Borstarna, slip- och polerverktygen är utsatta för en normal förslitning. Därför måste spaltmättet kontrolleras regelbundet och vid behov justeras.

- Vrid stjärnhjulet (9) tills avståndet mellan borstarna, slip- eller polerverktygen (6) och slipbordet (7) är **högst 2 mm**

Byte av borstar, slip-/polerverktyg (Figur 2).

! Dra stickproppen ur nätuttaget innan arbeten utförs på maskinen.

- Lossa de fyra skruvarna (16) och ta bort skyddskåpan (15).
- Ställ med stjärnhjulet (9) in nödvändigt spaltmått.
- Stick in bifogat stift (19) i borrhålet (18) och lås verktygsfästet mot vridning.
- Lossa spännskruven (14) och ta bort spännbrickan (12).
- Ta bort borstarna resp. slip-/polerverktygen.
- Sätt in två nya borstar eller slip-/polerverktyg. Kontrollera att medbringarstiftet på verktygsfästet (11) griper in i brickans hål.
- Lägg åter upp spännbrickan (12) och spännskruven (14) med fjäderringen (13) och dra fast spännskruven.
- Koppla på maskinen och kontrollera dess rundgång.

! Vid kraftiga vibrationer eller ljud kan borstarna, slip-/polerverktygen ha obalans. Obalanserade verktyg ska genast ersättas! Kontrollera att verktygen roterar i rätt riktning!

- Ställ in slipbordet (7) på nödvändig höjd.
- Ställ med stjärnhjulet (9) in nödvändigt spaltmått.

Bruksanvisningar.

Inkoppling:

- Lås upp NÖDSTOPP-knappen (1) och fäll upp den. Tryck på knappen "I" (2).

Frånkoppling:

- Fäll upp NÖDSTOPP-knappen (1). Tryck på knappen "0" (2).

! Efter frånkoppling fortsätter maskinen att gå ca 50 s.

NÖDSTOPP-knapp:

- Tryck vid en farlig situation den röda NÖDSTOPP-knappen för att stänga av maskinen.

Omkoppling av varvtal.

- Omkopplarläge 1: Lågt varvtal
- Omkopplarläge 2: Högt varvtal

! Varvtalet får med strömställaren (3) kopplas om endast på stillastående maskin.

Överlastbrytare.

Vid en kontinuerlig hög belastning över en längre period kopplar maskinen från. Efter en avkylningstid på ca 15 minuter kan maskinen åter användas.

Bearbetning av arbetsstycket (Figurer 3+4).

- Kontrollera att skyddskåpan (15) är stängd.
- Kontrollera slipbordets spaltmått och att de båda fästskruvarna (8) är ordentligt åtdragna.
- Kontrollera att ögonskyddet är korrekt inställt och sitter stadigt.
- Välj önskat varvtal och koppla på maskinen.
- Lägg upp arbetsstycket på slipbordet och styr med båda händerna.

Dammutsugningsanordning

- Maskinen kan via stutsen (17) anslutas till en utsugningsanordning.

Underhåll och kundservice.

! En reparation får endast utföras av en yrkesarbetare enligt tillämpliga föreskrifter.

För reparation rekommenderar vi FEIN-kundservice, FEIN-märkesverkstad och FEIN-representationer.

Utför dagligen följande servicearbeten:

-  Renblås kylloftsöppningarna (10) på motorhuset och de märkta ställena med tryckluft (se anvisningsskylt).
- Avlägsna avlagrade rester i huset.

SV

GIE

Garanti och tilläggsgaranti.

Garanti lämnas på produkten enligt de lagbestämmelser som gäller i aktuellt användningsland.

Dessutom lämnar FEIN en tilläggsgaranti enligt FEIN-tillverkargarantiförklaring. Detaljerad information får du hos fackhandlaren, FEIN-representationen i aktuellt land eller FEIN-kundservicen.

Försäkran om överensstämmelse.

GRIT försäkrar under exklusivt ansvar att denna produkt överensstämmer med de tillämpliga bestämmelserna som anges på bruksanvisningens sista sida.

Miljöskydd, avfallshantering.

Stationärmaskiner ska enligt nationell rätt omhändertas för miljövänlig materialåtervinning.

Tekniska data.

Typ	GIE	GIE	GIE 2V	GIE 2V
Artikelnummer 7 902..	..07 00 40 3	..07 00 40 3	..07 00 23 3	..07 00 23 3
Tomgångsvarvtal [r/min]	1 440/2 880	1 730/3 450	1 440/2 880	1 730/3 450
Upptagen effekt [W]	1 500/2 000	1 500/2 000	1 500/2 000	1 500/2 000
Spänning [V]	3x 400	3x 440	3x 230	3x 220
Frekvens [Hz]	50	60	50	60
Vikt enligt EPTA-Procedure 01/2003 [kg]	34	34	34	34
Skyddsklass	I/⊕	I/⊕	I/⊕	I/⊕

Kopplingsscheman.

Typ	GIE,	Bilaga 89
Typ	GIE 2V,	Bilaga 90

Bulleremissionsvärden.

Uppmätt A-vägd ljudtrycksnivå L_{wA} (re 1 pW) i decibel: 85

Onoggrannhet K_{wA} i decibel: 3

Uppmätt A-vägd emissionsljudtrycksnivå vid arbetsplatsen L_{pA} (re 20 μ Pa) i decibel: 74

Onoggrannhet K_{pA} i decibel: 3

ANMÄRKNING: Summan av uppmätt emissionsvärde och tillhörande onoggrannhet bildar övre gränsen för de värden som kan uppstå vid mätningar.

 Använd hörselskydd!

Mätvärdena har tagits fram enligt tillämplig produktnorm (se bruksanvisningens sista sida).

Symbolit, lyhenteet ja erikoissanasto.

Tässä ohjeessa ja osittain myös itse koneessa käytettyjen symbolien tarkoitus on kiinnittää konetta käyttävän huomio riskeihin ja vaaroihin, joita voi ilmetä työstön aikana.

Symboli	Termi, merkitys
	Toimenpide
	Ei saa koskettaa
	Yleinen opastemerkki
	Lue ohjeet läpi
	Käytä suojalaseja
	Käytä kuulosuojainta
	Käytä pölysuojainta
	Käytä suojakäsineitä
	Varo, vaara
	EU-vastaavuusmerkki

Työturvallisuus.

 Konetta ei pidä käyttää, ennen kuin käyttöohjeeseen on perehdytty ja koneen toiminnot ovat selvät. Muista myös kuvitus, osien erittely ja turvaohjeet.

Voimassa olevia maakohtaisia sähkötekniisiä ja työturvallisuusmääräyksiä on noudatettava (SLT: BGV A2, BGR 500).

Jos turvaohjeita ei noudateta, seurauksena voi olla sähköisku, tulipalo ja/tai vakava työtapa-turma.

Säilytä ohainen käyttöohje huolella, se on luovutettava työkalun mukana, jos työkalu myydään tai annetaan muiden käyttöön.



Muista käyttää suojalaseja, -käsineitä sekä kuulosuojainta. Tapauskohtaisesti voi olla tarpeen käyttää pölysuojainta ja tukevaa suojaesiliinaa, jotka suojaavat hiomapölyltä ja työkappaleesta sinkoilevilta lastuilta.



Suojalasiensa on oltava sopivat ja umpinaiset, jotta hiomapöly eivät pääse silmiin. Pöly- ja hengityssuojaimessa on oltava suodatin, joka pystyy suodattamaan hiomapölyn. Jatkuva melu-rasite on vaarallista, se voi johtaa kuulovammoihin.

Työstön aikana ei saa käyttää löysää vaatetusta tai koruja, pitkät hiukset on sidottava kiinni. Suojalaitteista huolimatta voivat irtonaiset esineet joutua liikkuvien osien väliin, mistä on ilmeinen loukkaantumisen vaara.

Ainostaan alkuperäisiä tai valmistajan muotoin hyväksymiä harjoja sekä hioma- ja kiillotustyökaluja saa käyttää. Vaikka vierasvalmisteinen työkalu (harja, hioma- tai kiillotustyökalu) näyttää sopivankin koneeseen, se ei välttämättä ole turvallinen käyttää.

Työkalulle (harja, hioma- tai kiillotustyökalu) ilmoitetun sallitun kierrosluvun on oltava vähintään yhtä korkea kuin koneen suurimman sallitun pyörintänopeuden. Jos työkalu pyörii ylinopeudella, se voi revetä.

Harjoista saattaa työstön aikana irrota teräsharjaksia, joten on varottava, ettei harjaa paineta työstettävää pintaa vasten liian voimakkaasti.

Repeilevät teräsharjukset saattavat helposti läpäistä ohuen vaatuksen ja / tai ihon.

Käytä koneeseen kuuluvia suojavarusteita ja kiinnitä ne huolellisesti paikoilleen, jotta kone olisi mahdollisimman turvallinen käyttää. Suojavarusteiden tehtävä on suojata konetta käyttävää sinkoilevilta hiomahiukkasilta ja estää koskettamasta työkalua (harja, hioma- tai kiillotustyökalu).

Varo – tulipalon ja räjähdysvaara! Metallipintoja (esim. alumiini tai magneesiumi) hiottaessa erittyy pölyä, joka voi olla palavaa tai räjähdysherkkää. Konetta ei silloin saa käyttää ympäristössä, jossa on palavaa materiaalia. Se voi syttyä kipinöinnin seurauksena.

Katso, että työkappale on tukevasti paikalleen hiomatasoa vasten. Työkappale ei saa olla liian pieni tai ohut. Silloin se voi singota pois paikaltaan ja aiheuttaa loukkaamisen vaaran.



Pyörivää harjaa tai hioma- tai kiillotustyökäälua ei missään tapauksessa saa koskettaa.

Loukkaantumisvaara!

Paina vaaran uhatessa heti hätä-seis-katkaisinta. Kone jälkikäy vielä kork. 50 sekuntia.

Koneen ilmanvaihtoaukot on puhdistettava säännöllisesti, koska moottorin puhallin imee pölyä koneen sisään. Jos metallipitoista pölyä pääsee kerääntymään liikaa, siitä voi seurata oikosulku tms.

Varmista, että kone on tukevasti paikallaan ja vaakasuorassa sekä kiinnitetty pitävästi alustaan. Jos kone kaatuu kesken työstön, seurauksena voi olla vakava loukkaantuminen.

Koneen pistokkeen saa korjata ja asentaa ainoastaan ammattitaitoinen sähköasentaja. Pistorasian suojaohjtimen on oltava liitetty verkon suoja-maahan.

Huolto- ja kunnostustöiden ajaksi verkkopistoke on vedettävä irti! Jos kone käynnistetään epähuomiossa, se voi johtaa vakavaan työtaturmaan.

Suositamme tarkastuttamaan koneen sähkötekni-sen turvallisuuden säännöllisin välein. Jos tarkastukset laiminlyödään, on olemassa sähköiskun vaara!

Tarkasta ennen ensimmäistä käyttökertaa koneen pyörimissuunta. Jos pyörimissuunta on väärä, työkappale voi singota pois paikaltaan ja aiheut-taa vammoja. Pyörimissuunnan saa vaihtaa ainoastaan ammattitaitoinen sähköasentaja.

Koneessa ei koskaan saa käyttää vain yhtä harjaa tai hioma- tai kiillotustyökäälua, työkaluja on aina oltava kaksi. Jos koneessa on vain yksi työkalu, työstöalue jää liian kapeaksi.

Laitteen osat.

- 1 Hätä-seis-painike
- 2 ON-/OFF -kytkin
- 3 Kierrosluvun valinta
- 4 Kipinäsuojus
- 5 Kipinäsuojuksen sipiruuvit
- 6 Harjat, hioma- tai kiillotustyökäälut
- 7 Hioma-alusta
- 8 Hioma-alustan kiinnitysruuvit
- 9 Välysmitan säätöruuvi
- 10 Ilmanvaihtoaukko
- 11 Työkäälun pidin

- 12 Kiristinlevy
- 13 Jousirengas
- 14 Kiristinruuvi
- 15 Suojus
- 16 Suojuksen ruuvi
- 17 Liitäntä pölynpoistoa varten
- 18 Poraus
- 19 Tappi

Koneen käyttökohteet .

Kone on suunniteltu kiinteään käyttöön metalli-pintojen kiillotukseen ja purseiden poistoon. Siinä saa käyttää ainoastaan valmistajan hyväksy-miä harjoja sekä hioma- ja kiillotustyökääluja. Hiomalaikkojen käyttö koneessa ei ole sallittu.

Asennusohjeet.

Kone kiinnitetään tukitelineeseen, mallit GRIT GIXBE, GIXS (ks. asennusohje). Tukitelineen kiinnitysalustan sekä koneen kiinnityksen itse tukitelineeseen on oltava niin tukevat, että ne kestävät työstön aikana vapautuvat voimat.

Asennuksessa käytettävien ruuviliitosten (halkai-sija, ruuvin pituus) on oltava tarkoitukseen sopivat.

Sähköliitäntä.



Käyttökohteessa olevan sähköliitännän on oltava asennettu sähköasentajan toimesta.

Verkköjännite: Verkköjännitteen ja jännitetaajuuden on oltava samat kuin koneen tyyppikilvessä ilmoitetut arvot.

Tarkasta ennen ensimmäistä käyttökertaa moot-torin pyörimissuunta. Pyörimissuunnan saa vaih-taa ainoastaan ammattitaitoinen sähköasentaja.

Asetukset.



Pistoke on muistettava irrottaa pistorasiasta aina ennen kaikkia koneeseen kohdistuvia töitä.

Hioma-alustan (7) säätö.

- Löysää molemmat säätöruuvit (8). Säädä hioma-alusta oikealle korkeudelle työkääl-leen koosta riippuen.
- Kiristä sitten säätöruuvit (8).

Kipinäsuojuksen (4) säätö.

- Löysää molemmat siipiruuvit (5) ja aseta kipinäsuojus (4) niin, että se peittää työkalut (harjat, hioma- tai kiillotustyökalut) mahdollisimman hyvin.
- Kiristä sen jälkeen molemmat siipiruuvit.

Välysmitan säätö (kuva 1).

- ❗ Harjat sekä hioma- ja kiillotustyökalut kuluvat käytössä. Tästä syystä välysmitta on tarkastettava säännöllisesti ja sitä on korjattava tarpeen vaatiessa.
- Kierrä kahvaruuvia (9) niin paljon, että työkalujen (harjat, hioma- tai kiillotustyökalut, 6) ja hiomatasen (7) välinen etäisyys on **korkeintaan 2 mm**.

Harjojen, hioma-/kiillotustyökalujen vaihto (kuva 2).

❗ **Pistoke on muistettava irrottaa pistorasiasta aina ennen kaikkia koneeseen kohdistuvia töitä.**

- Löysää ruuvit (16, 4 kpl) ja irrota suojus (15).
- Aseta kahvaruuvilla (9) vaadittava välysmitta.
- Työnnä varustesarjaan kuuluva tappi (19) poraukseen (18), näin työkalunpidin ei pääse kiertymään.
- Löysää kiristinruuvi (14) ja irrota kiristinlevy (12).
- Nyt harjat / hioma- tai kiillotustyökalut voi irrottaa.
- Kiinnitä uusi harjapari / hioma-/kiillotustyökalut koneeseen. Katso, että työkalunpidikkeellä (11) oleva tappi liukuu levyssä olevaan reikään.
- Aseta kiristinlevy (12) ja -ruuvi (14) yhdessä jousirenkaan (13) kanssa paikoilleen koneeseen ja kiristä ruuvi.
- Kytke virta päälle ja tarkista, että kone pyörii tasaisesti.

❗ Jos kone tarvitsee voimakkaasti tai siitä kuuluu sivuääniä, syynä voi olla epätasainen harja / työkalu. Epätasaisesti pyörivä työkalu on vaihdettava välittömästi uuteen!

Katso, että työkalun pyörimissuunta on oikea.

- Aseta hiomataso (7) oikealle korkeudelle.
- Aseta kahvaruuvilla (9) vaadittava välysmitta.

Käyttöohjeet.

Käynnistys:

- Vapauta hätä-seis-painikkeen (1) lukitus ja käännä se alas. Paina painiketta "I" (2).

Katkaisu:

- Käännä hätä-seis-painike (1) alas. Paina painiketta "0" (2).
- ⚠ Kone jälkikäy virran katkaisemisen jälkeen vielä n. 50 sekuntia.

Hätä-seis-painike:

- Vaaratilanteessa kone pysäytetään punaisella hätä-seis-painikkeella.

Kierrosluvun valinta.

- Kytkinasento 1: alhainen kierrosluku
- Kytkinasento 2: korkea kierrosluku
- ❗ Kone on pysäytettävä, ennen kuin kierroslukua muutetaan kytkimellä (3).

Ylikuormitussuoja.

Jos konetta käytetään pitempään korkealla kuormituksella, siitä katkeaa virta automaattisesti. Sen jälkeen koneen on annettava jäähtyä n. 15 minuuttia, ennen kuin työstöä voi jatkaa.

Työkappaleen työstö (kuvat 3+4).

- Varmista, että suojus (15) on kiinni.
- Tarkasta hiomatasen välysmitta ja varmista, että molemmat kiinnitysruuvit (8) ovat kireällä.
- Varmistu, että suojalasi on säädetty oikein ja että ne istuvat kunnolla.
- Valitse sopiva kierrosluku ja kytke koneeseen virta.
- Aseta työkappale hiomatasolle, ohjaa sitä molemmin käsin.

Pölynpoisto

- Koneessa olevaan liitäntäaukkoon (17) voidaan yhdistää pölynpoistoimurin.

Kunnossapito, huolto.

❗ Kunnostustyöt saa suorittaa ainoastaan ammattitaitoinen asentaja voimassa olevia määräyksiä noudattaen.

Suositamme tilaamaan kunnostuksen FEIN-palvelusta tai lähimmästä .FEIN-sopimuskorjaamosta.

Seuraavat huoltotoimet on tehtävä päivittäin:



Puhdista moottorin rungossa olevat ilmanvaihtaukot (10) sekä muut merkityt kohteet (ks. ohjekilpi) paineilmalla.

- Poista myös kotelossa näkyvä karsta.

Takuu.

Tuotteeseen pätee takuu, joka vaaditaan sen tuontimaassa.

Sen ohella FEIN myöntää tuotteelle FEIN-valmistajakohtaisen lisätakuun. Lisätietoja siitä saa lähimmältä FEIN-myyjältä, FEIN-maahantuojalta tai FEIN-huoltopalvelusta.

EU-vastaavuus.

Tmi. GRIT vakuuttaa ja vastaa yksin siitä, että tämä tuote on käyttöohjeen viimeisellä sivulla mainittujen standardien ja direktiivien vaatimusten mukainen.

Ympäristönsuojelu, jätehuolto.

SLT: Kiinteät koneet on lakimääräisesti johdettava ympäristönsuojelua noudattaen uusiokäyttöön.

Melupäästöarvot.

Työkalun A-painotettu työpistekohtainen melutaso L_{WA} (re 1 pW) desibeleinä: 85

Toleranssi K_{WA} , desibeleinä: 3

Työkalun A-painotettu työpistekohtainen äänenpainetaso L_{pA} (re 20 μ Pa) desibeleinä: 74

Toleranssi K_{pA} , desibeleinä: 3

HUOMATUS: Mitatun emissioarvon ja sille ilmoitetun toleranssin summa on yläraja, joka mittauksien aikana voidaan saavuttaa.



Käytä kuulosuojainta!

Mitatut arvot on laskettu tuotekohtaisen standardin pohjalta (vrt. käyttöohjeen viimeinen sivu).

Tekniset tiedot.

Tyyppi	GIE	GIE	GIE 2V	GIE 2V
Tilausnumero 7 902..	..07 00 40 3	..07 00 40 3	..07 00 23 3	..07 00 23 3
Joutokäyntinopeus [min^{-1}]	1 440/2 880	1 730/3 450	1 440/2 880	1 730/3 450
Ottoteho [W]	1 500/2 000	1 500/2 000	1 500/2 000	1 500/2 000
Jännite [V]	3 x 400	3 x 440	3 x 230	3 x 220
Taajuus [Hz]	50	60	50	60
Paino vastaa EPTA-Procedure 01/2003-tietoja [kg]	34	34	34	34
Suojausluokka	I/⊕	I/⊕	I/⊕	I/⊕

Liitäntäpiirustukset.

Tyyppi	GIE,	Laite 89
Tyyppi	GIE 2V,	Laite 90

A használt jelek, rövidítések és fogalmak.

Az ezen kezelési utasításban és esetleg magán a kéziszerszámon található jelek arra szolgálnak, hogy felhívják a figyelmét az ezen kéziszerszámmal végzett munkák során fellépő veszélyekre.



Jel	Fogalom, magyarázat
	Művelet
	Megérinteni tilos
	Általános utasítást adó jel
	Olvassa el a dokumentációt
	Használjon védőszemüveget
	Használjon hallásvédő eszközöket
	Használjon porvédelmet
	Használjon kézvédőt
	Figyelmeztetés egy veszélyre
	Európai CE-jel

Az Ön biztonsága érdekében.

 Ne használja ezt a kéziszerszámot, mielőtt alaposan elolvasta és teljes mértékben megértette ezt a kezelési utasítást, beleértve az ábrákat, specifikációkat és biztonsági előírásokat. Ügyeljen az adott országban érvényes idevágó elektromos biztonsági és munkavédelmi előírások (Németországban: BGV A2, BGR 500) betartására is.

A biztonsági előírások figyelmen kívül hagyása áramütéshez, tűzhez és/vagy súlyos sérülésekhez vezethet.

Gondosan őrizze meg, és a kéziszerszám továbbadása vagy eladása esetén azzal együtt adja át az új felhasználónak ezt a kezelési utasítást.

 **Használjon védőszemüveget, védő kesztyűt és egy zajtompító fülvédőt.** Amennyiben  **szükséges, használjon porvédő álarcot és munkakötényt, amelyek alkalmasak arra, hogy megvédjék a csiszolótest és a megmunkálásra kerülő munkadarab esetelegesen kirepített részecskéitől.** A védőszemüvegnek védelmet kell nyújtania a különböző munkák során kirepített részecskék ellen. A por- vagy védőálarcnak ki kell tudni szűrnie a munkák során keletkező részecskéket. Egy tartós magas zajártalom hallásveszteséghez vezethet.

Munka közben sohasem viseljen bő ruhát, ékszert vagy lefedetlen, hosszú hajat. A nem rögzített tárgyakat a mozgó alkatrészek a védőberendezések dacára is elkaphatják és így sérüléseket okozhatnak.

Ne használjon olyan keféket, csiszoló vagy polírozó szerszámokat, amelyeket nem a gyártó fejlesztett ki, illetve amelyeket az nem engedélyezett. A biztonságos üzemelést az még nem biztosítja, ha egy kefe, csiszoló vagy polírozó szerszám pontosan hozzáillik az Ön kéziszerszámahoz.

A kefék, és a csiszoló és polírozó szerszámok megengedett fordulatszámának legalább el kell érnie a berendezésen megadott legnagyobb fordulatszámot. A megengedettnél gyorsabban forgó szerszámok szétterhetnek.

Vegye figyelembe, hogy a kefék a használat során drótdarabokat veszítenek el. Ne terhelje túl a berendezésre gyakorolt túl nagy nyomással a drótokat. A kirepülő drótdarabok igen könnyen áthatolhatnak a vékonyabb ruhadarabokon vagy az emberi bőrön.

Mindig használja a kéziszerszámon található védőberendezéseket. A védőberendezéseket biztonságosan kell felszerelni a kéziszerszámra, hogy azok a legnagyobb elérhető biztonságot nyújtsák. A védőberendezéseknek meg kell óvniuk a kezelőt a csiszolás során kirepített részecskéktől és a kefék, csiszoló vagy polírozó szerszámok akaratlan megérintésétől.

Figyelem, tűz- és robbanásveszély! Fémek (például alumínium vagy magnézium) csiszolásakor olyan por keletkezik, amely éghető vagy robbanékony lehet. Ne használja a kéziszerszámot éghető anyagok közelében. A szikrák ezeket az anyagokat meggyújthatják.

A munkadarabnak mindig biztonságosan fel kell feküdnie a csiszolóasztalra. Túl kicsi vagy túl vékony munkadarabokat nem szabad megmunkálni. Az ilyenkor kirepülő munkadarab sérüléseket okozhat.

 **Sohase érjen hozzá a forgó kefékhez, csiszoló vagy polírozó szerszámokhoz.**

Különböző sérülésveszély áll fenn.

Veszélyhelyzet fellépte esetén azonnal nyomja meg a vészkipapcsolót. A készülék kb.

50 másodpercig még mozgásban maradhat.

Tisztítsa ki rendszeresen a kéziszerszám szellőzőnyílásait. A motorventillátor behúzza a port a házba. Ez túlságosan sok fémpor felgyülemzése esetén villamos veszélyeket hoz létre.

Ügyeljen a biztos alapra és a berendezés vízszintes helyzetben való felállítására. A berendezést szorosan rögzíteni kell az alapra. Ha a berendezés munka közben felbillen, ez súlyos sérülésekhez vezethet.

A berendezés csatlakozó dugóját csak villamos szakember szerelheti fel. A dugaszoló aljzat védővezetékeknek összekötve kell lennie a villamos hálózat védőföldelésével.

A karbantartáshoz és javításhoz húzza ki a hálózati csatlakozó dugót! Ha a berendezést akaratlanul bekapcsolják, ez súlyos sérülésekhez vezethet.

A törvényes előírásoknak megfelelően rendszeresen ellenőriztesse a berendezésen az elektromos biztonsági előírások betartását. Az ellenőrizetlen berendezéseknél áramütés veszélye áll fenn!

Ellenőrizze az első üzembe helyezés előtt a motor forgásirányát. Helytelen forgásirány esetén a berendezés a munkadarabot kirepítheti és ez baleseteket okozhat. A forgásirányt csak villamos szakember állíthatja át.

A berendezést nem szabad csak egy különálló kefével, vagy egy csiszoló vagy polírozó szerszámmal használni. A szerszámokat mindig csak páronként szabad felszerelni. Ha csak egy különálló szerszámot, használ, a munkadarab nincs eléggé lefedve.

Egy pillantásra.

- 1 Vészkipapcsoló
- 2 Be-/kipapcsoló
- 3 Fordulatszám átkapcsolás
- 4 Szikraterelő lap
- 5 Szárnyascsavarak, szikraterelő lap
- 6 Kefék, csiszoló vagy polírozó szerszámok
- 7 Csiszológépszán
- 8 Rögzítőcsavarok, csiszológépszán
- 9 Szabályozócsavar, hézag
- 10 Szellőzőnyílás
- 11 Szerszámbe fogó egység
- 12 Szorítótárcsa
- 13 Rugós szorítógyűrű
- 14 Szorítócsavar
- 15 Védőburkolat
- 16 Csavar, védőburkolat
- 17 Csonk a porelszíváshoz
- 18 Furat
- 19 Csap

A berendezés rendeltetése.

A berendezés a gyártó által engedélyezett kefék, csiszoló vagy polírozó szerszámok alkalmazásával fém anyagok stationer lesorjázására és polírozására szolgál. A berendezést csiszolókorongokkal használni tilos.

Szerelési utasítások.

Rögzítse a berendezést a GRIT GIXBE, GIXS gépállványra (lásd a szerelési útmutatót). A gépállványnak a padlóra és a berendezésnek a gépállványra való felszerelését úgy kell elvégezni, hogy az fel tudja venni a munka közben fellépő erőket.

A szereléshez használjon megfelelő (átmérő, hosszúság) csavarkötéseket.

Villamos csatlakozás.

! Az épületoldali villamos csatlakozást egy villamos szakembernek kell létrehoznia.

Ügyeljen a helyes hálózati feszültségre: A hálózat feszültségének és frekvenciájának meg kell egyeznie az elektromos kéziszerszám típus tábláján található adatokkal.

Ellenőrizze az első üzembe helyezés előtt a motor forgásirányát. A forgásirányt csak villamos szakember állíthatja át.

Beállítások.

! A berendezésen végzendő bármely munka megkezdése előtt húzza ki a csatlakozó dugót a dugaszoló aljzatból.

A (7) csiszológépszán beállítása.

- Lazítsa ki die mindkét szabályozócsavart (8). Állítsa be a csiszológépszánt a munkadarab méreteinek megfelelően a szükséges magasságra.
- Húzza meg ismét feszesre a (8) beállító csavarokat.

Az (4) szikraterelő lap beállítása.

- Lazítsa ki mindkét (5) szárnyascavart és állítsa úgy be a (4) szikraterelő lapot, hogy a kefék, illetve csiszoló vagy polírozó szerszámok a lehető legteljesebb mértékben le legyenek fedve.
- Húzza meg ismét feszesre mindkét szárnyascavart.

A hézag beállítása (Kép 1).

! A kefék, csiszoló és polírozó szerszámok természetes kopásnak vannak alávetve. Ezért a hézagot rendszeresen felül kell vizsgálni, és szükség esetén módosítani kell.

- Forgassa el annyira a (9) hézag szabályozó csavart, hogy a (6) kefék, vagy csiszoló vagy polírozó szerszámok és a (7) csiszolóasztal közötti hézag **legfeljebb 2 mm** legyen.

A kefék, csiszoló vagy polírozó szerszámok kicserélése (Kép 2).

! A berendezésen végzendő bármely munka megkezdése előtt húzza ki a csatlakozó dugót a dugaszoló aljzatból.

- Lazítsa ki a négy (16) csavart és vegye le a (15) védőburkolatot.
- Állítsa be a (9) szabályozó csavarral a szükséges hézagot.
- Dugja be a mellékelt (19) csapot a (18) furatba és így biztosítsa be a szerszám befogó egységet az elfordulás ellen.
- Lazítsa ki die (14) szorítócsavart és távolítsa el a (12) szorító tárcsát.
- Vegye le a keféket, illetve a csiszoló vagy polírozó szerszámokat.
- Helyezze be az keféket, illetve csiszoló/ polírozó szerszámokat. Ügyeljen arra, hogy a (11) szerszám befogó egység menesztőcsapja bekapcsolódjon a tárcsa nyílásába.
- Ismét helyezze be a (12) szorító tárcsát és a (14) szorítócsavart a (13) rugós szorítógyűrűvel és húzza meg szorosra a szorítócsavart.
- Kapcsolja be a berendezést és ellenőrizze a körkörös futást.

! Erős rezgés vagy zaj fellépése esetén valószínűleg kiegyensúlyozatlanok a kefék, vagy a csiszoló illetve polírozó szerszámok. A kiegyensúlyozatlan szerszámokat azonnal cserélje ki!

Ügyeljen a szerszámok helyes forgásirányára!

- Állítsa be a (7) csiszolóasztalt a szükséges magasságra.
- Állítsa be a (9) szabályozó csavarral a szükséges hézagot.

Üzemeltetési előírások.

Bekapcsolás:

- Oldja fel a reteszelést és hajtsa fel a (1) vészki kapcsolót. Nyomja meg az „I” (2) gombot.

Kikapcsolás:

- Hajtsa fel a (1) vészki kapcsolót. Nyomja meg az „0” (2) gombot.

HU

 A berendezés a kikapcsolás után még kb. 50 másodpercig tovább futhat.

Vészkipcsoló:

- Vészélyhelyzetek fellépésekor a berendezés kikapcsolásához nyomja meg a piros vészkipcsolót.

Fordulatszám átkapcsolás.

- Kapcsolóhelyzet: kis fordulatszám
- Kapcsolóhelyzet: nagy fordulatszám

 A fordulatszámot - csak álló berendezés mellett - a (3) kapcsolóval lehet átkapcsolni.

Túlterhelésbiztosító.

Hosszabb időtartamú magas terhelés esetén a berendezés automatikusan kikapcsolódik. Kb. 15 perc lehűlési idő elteltével a berendezés ezután ismét üzemkés.

A munkadarab megmunkálása (Ábrák 3+4).

- Gondoskodjon arról, hogy a (15) védőburkolat zárt helyzetben legyen.
- Ellenőrizze a csiszolóasztal házágát és győződjön meg arról, hogy mindkét (8) rögzítőcsavar feszesen meg van húzva.
- Ellenőrizze a szemvédő helyes beállítását és szoros rögzítését.
- Jelölje ki a fordulatszámot és kapcsolja be a berendezést.
- Tegye fel a munkadarabot a csiszolóasztalra és mindkét kezével vezesse azon.

Elszívó szerkezet

- A berendezést a (17) csomaggal rá lehet csatlakoztatni egy elszívó szerkezetre.

Üzemben tartás és vevőszolgálat.

 A berendezést csak szakember és csak az érvényes előírásoknak megfelelően javíthatja.

A javításhoz a FEIN-vevőszolgálatot, a szerződéses FEIN-műhelyeket és a FEIN-képviseleteket ajánljuk.

Naponta hajtsa végre a következő karbantartási munkákat:

 Fújja át sűrített levegővel a a motorházon és a megjelölt helyeken található (10) hűtőlevegőnyílásokat (lásd a tájékoztató táblát).

- Távolítsa el a házban lerakódott maradékokat.

Jótállás és szavatosság.

A termékre vonatkozó jótállás a forgalomba hozási országban érvényes törvényes rendelkezéseknek megfelelően érvényes.

Termékeinket ezen túlmenően a FEIN gyártó cég jótállási nyilatkozatában leírtaknak megfelelő kiterjesztett garanciával szállítjuk. Ezzel kapcsolatos részletes tájékoztatást a szakboltokban, az illető ország FEIN-képviseleténél vagy a FEIN vevőszolgálatnál kaphat.

Megfelelőségi nyilatkozat.

A GRIT cég kizárólagos felelősséggel kijelenti, hogy ez a termék megfelel az ezen kezelési utasítás utolsó oldalán megadott idevonatkozó előírásoknak.

Környezetvédelem, hulladékkezelés.

A rögzített helyzetben működő gépeket az adott országban érvényes előírásoknak megfelelően kell a környezetvédelmi szempontoknak megfelelően újrafelhasználáshoz eltávolítani.

GIE

Zajkibocsátás.

L_{wA} (re 1 pW) mért A-kiértékelt
hangteljesítmény-szint, decibel: 85

K_{wA} szórás, decibel: 3

L_{pA} (re 20 μ Pa) mért A-kiértékelt kibocsátási
hangnyomás-szint a munkahelyen, decibel: 74

K_{pA} szórás, decibel: 3

MEGJEGYZÉS: A mért emissziós érték és a hozzá tartozó szórás összege az a felső határ, amely a mérések során felléphet.



Használjon hallásvédő eszközöket!

A mérési értékek az idevonatkozó termékszabványnak (lásd ezen kezelési utasítás utolsó oldalát) megfelelően kerültek meghatározásra.

Műszaki adatok.











Típus	GIE	GIE	GIE 2V	GIE 2V
Rendelési szám 7 902..	..07 00 40 3	..07 00 40 3	..07 00 23 3	..07 00 23 3
Üresjárat fordulatszám [1/min]	I 440/2 880	I 730/3 450	I 440/2 880	I 730/3 450
Teljesítményfelvétel [W]	I 500/2 000	I 500/2 000	I 500/2 000	I 500/2 000
Feszültség [V]	3x 400	3x 440	3x 230	3x 220
Frekvencia [Hz]	50	60	50	60
Súly az „EPTA-Procedure 01/2003” (2003/01 EPTA-eljárás) szerint [kg]	34	34	34	34
Érintésvédelmi osztály	I/⊕	I/⊕	I/⊕	I/⊕

Csatlakozási kapcsolási rajzok.

Típus	GIE,	Függelék 89
Típus	GIE 2V,	Függelék 90

Použité symboly, zkratky a pojmy.

Symbole použité v tomto návodu k použití a popř. na stroji slouží k obrácení Vaší pozornosti na možná nebezpečí při práci s tímto strojem.

Symbol	Pojem, význam
	Akce
	Dotyk zakázán
	Obecný příkazovací znak
	Čtete dokumentaci
	Použijte ochranu očí
	Použijte ochranu sluchu
	Použijte ochranu proti prachu
	Použijte ochranu rukou
	Varování před nebezpečím
	Evropský znak shody





Pro Vaši bezpečnost.

 Nepoužívejte tento stroj dříve, než si důkladně pročtete a zcela pochopíte tento návod k použití včetně vyobrazení, specifikací a bezpečnostních pravidel.

Dbejte rovněž příslušných národních ustanovení pro elektrickou bezpečnost a bezpečnost práce (v Německu BGV A2, BGR 500).

Nedbání bezpečnostních předpisů může vést k úderu elektrickým proudem, k požáru a/nebo k vážným poraněním.

Tento návod k použití uschovejte pro pozdější užití a při předání nebo prodeji stroje jej přiložte.

-  Používejte ochranné brýle, ochranné rukavice a chrániče sluchu. Je-li to potřebné,
-  použijte masku proti prachu a pracovní zástěru, jež jsou vhodné Vás ochránit před
-  brusnými částicemi a částčkami obrobku.
-  Ochranné brýle musí být vhodné k odražení dílů odmrštěných při různých
-  pracích. Masky proti prachu nebo respirátory musejí být schopny filtrovat částičky, které vznikají při práci. Trvale vysoká zátěž hluku může vést ke ztrátě sluchu.

Při práci nenoste žádný volný oděv, šperky nebo volné, dlouhé vlasy. Volné předměty mohou být navzdory ochranným přípravkům zachyceny pohyblivými díly a vést k poranění.

Nepoužívejte žádné kartáče, brusné a leštící nástroje, jež nejsou vyvinuty nebo schváleny výrobcem. Bezpečný provoz není dán jen tím, že kartáče, brusné nebo leštící nástroje lícuji na Váš stroj.

Dovolené otáčky kartáčů, brusných nebo leštících nástrojů musí být alespoň tak vysoké, jako nejvyšší otáčky uvedené na stroji. Nástroje, které se otáčejí rychleji než je dovoleno, se mohou zničit.

Respektujte, že kartáče během použití ztrácejí kousky drátu. Nepřetěžujte dráty příliš vysokým přítlakem. Odletující kousky drátu mohou velmi lehce proniknout do tenkého oděvu a / nebo do pokožky.

Vždy použijte na stroji se nacházející ochranné přípravky. Ochranné přípravky musí být na stroj spolehlivě namontovány tak, aby bylo dosaženo nejvyšší míry bezpečnosti. Ochranné přípravky mají chránit obsluhu před odletujícími částčkami brusiva a neúmyslným dotekem s kartáči, brusnými nebo leštícími nástroji.

Pozor, nebezpečí požáru a exploze! Při broušení kovů (např. hliník nebo hořčík) vzniká prach, který může být hořlavý nebo výbušný. Stroj neprovozujte v blízkosti hořlavých materiálů.

Jiskry mohou tyto materiály zapálit.

Obrobek musí vždy spolehlivě ležet na brusném stole. Příliš malé nebo tenké obrobky se nesmějí opracovávat. Existuje zde nebezpečí poranění odmrštěným obrobkem.

 **Nikdy se nedotýkejte rotujících kartáčů, brusných nebo leštících nástrojů.** Existuje nebezpečí poranění.

V nebezpečných situacích okamžitě stlačte nouzový vypínač. Stroj dobíhá až 50 sekund.

Pravidelně čistěte větrací otvory stroje. Ventilátor motoru vtahuje prach do tělesa. To může při nadměrném nahromadění kovového prachu způsobit elektrické ohrožení.

Dbejte na bezpečné stanoviště a vodorovné ustavení stroje. Stroj musí být pevně přimontován na podklad. Překlopí-li se stroj během práce, pak to může způsobit těžká poranění.

Zástrčka stroje smí být namontována pouze odborníkem v oboru elektro. Ochranný vodič v síťové zásuvce musí být spojen s ochranným uzemněním elektrické sítě.

Při údržbě a opravě vytáhněte síťovou zástrčku! Zapne-li se neúmyslně stroj, pak to může vést k těžkým poraněním.

Elektrickou bezpečnost stroje nechte pravidelně zkontrolovat podle zákonných ustanovení. U neprovozených strojů existuje nebezpečí úderu elektrickým proudem!

Před prvním uvedením do provozu zkontrolujte směr otáčení motoru. Při nesprávném směru otáčení může být obrobek odmrštěn a způsobit úrazy. Směr otáčení smí být změněn pouze odborníkem v oboru elektro.

Stroj nesmí být provozován s jedním samotným kartáčem, jedním brusným nebo leštícím nástrojem. Nástroje namontujte pouze v páru. Při nasazení jednotlivého nástroje není pracovní oblast dostatečně kryta.

Na první pohled.

- 1 Nouzové vypínací tlačítko
- 2 Spínač
- 3 Přepnutí počtu otáček
- 4 Ochrana proti jiskrám
- 5 Křídlové šrouby, ochrana proti jiskrám
- 6 Kartáče, brusné nebo leštící nástroje
- 7 Opěrka při broušení
- 8 Upevňovací šrouby, opěrka při broušení
- 9 Seřizovací šroub, rozměr šterbiny
- 10 Větrací otvory

- 11 Nástrojový držák
- 12 Upínací podložka
- 13 Pružná podložka
- 14 Upínací šroub
- 15 Ochranný kryt
- 16 Šroub, ochranný kryt
- 17 Hrdlo pro odsávání prachu
- 18 Otvor
- 19 Kolík

Určení stroje.

Stroj je určen ke stacionárnímu odhrotování a leštění kovových materiálů při použití výrobcem schválených kartáčů, brusných a leštících nástrojů. Stroj není schválen pro použití brusných kotoučů.

Pokyny k montáži.

Upevněte stroj na podstavec GRIT GIXBE, GIXS (viz návod k montáži). Upevnění podstavce na podlahu a stroje na podstavec musí být dostačující pro síly, které se vyskytnou během práce.

Při montáži použijte vhodné šroubové spoje (průměr, délka).

Elektrické připojení.

 Elektrické připojení na straně stavby musí být provedeno odborníkem v oboru elektro.

Dbejte síťového napětí: síťové napětí a frekvence zdroje napětí musí souhlasit s údaji na typovém štítku stroje.

Před prvním uvedením do provozu zkontrolujte směr otáčení motoru. Směr otáčení smí být změněn pouze odborníkem v oboru elektro.

Nastavení.

 **Před každou prací na stroji vytáhněte zástrčku ze zásuvky.**

Nastavení opěrky při broušení (7).

- Uvolněte oba seřizovací šrouby (8). Nastavte opěrku při broušení podle velikosti obrobku na požadovanou výšku.
- Seřizovací šrouby (8) opět utáhněte.

Nastavení ochrany proti jiskrám (4).

- Uvolněte oba křídlové šrouby (5) a ochranu proti jiskrám (4) nastavte tak, aby kartáče, brusné a leštící nástroje byly co možná nejvíce zakryty.
- Oba křídlové šrouby opět utáhněte.

Nastavené rozměru štěrbiny (Obrázek 1).

! Kartáče, brusné a leštící nástroje podléhají přirozenému opotřebení. Proto musí být rozměr štěrbiny pravidelně kontrolován a dle potřeby korigován.

- Otáčejte ovládacím šroubem (9) tak daleko, až vzdálenost mezi kartáči, brusnými nebo leštícími nástroji (6) a brusným stolem (7) činí **maximálně 2 mm**

Výměna kartáčů, brusných či leštících nástrojů (Obrázek 2).

! Před každou prací na stroji vytáhněte zástrčku ze zásuvky.

- Uvolněte čtyři šrouby (16) a odejměte ochranný kryt (15).
- Pomocí ovládacího šroubu (9) nastavte požadovaný rozměr štěrbiny.
- Nastrčte přiložený kolík (19) do otvoru (18) a zajistěte nástrojový držák proti pootočení.
- Uvolněte upínací šroub (14) a odstraňte upínací podložku (12).
- Odejměte kartáče resp. brusné či leštící nástroje.
- Nasaďte dva nové kartáče resp. brusné či leštící nástroje. Dbejte na to, aby unášecí kolík na nástrojovém držáku (11) zabíral do otvoru na kotoučí.
- Opět nasaďte upínací podložku (12) a upínací šroub (14) s pružnou podložkou (13) a utáhněte upínací šroub.
- Zapněte stroj a zkontrolujte házivost.

! Při silných vibracích nebo hluku může být na kartáčích, brusných nebo leštících nástrojích nevyváženost. Nevyvážené nástroje okamžitě nahraďte!

Dbejte na správný směr otáčení nástrojů!

- Nastavte brusný stůl (7) na požadovanou výšku.
- Pomocí ovládacího šroubu (16) nastavte požadovaný rozměr štěrbiny.

Provozní pokyny.

Zapnutí:

- Odjistěte a odklopte nouzové vypínací tlačítko (1). Stlačte tlačítko „I“ (2).

Vypnutí:

- Odklopte nouzové vypínací tlačítko (1). Stlačte tlačítko „0“ (2).

! Stroj po vypnutí ještě ca. 50 sekund dobíhá.

Nouzové vypínací tlačítko:

- V nebezpečných situacích stlačte pro vypnutí stroje červené nouzové vypínací tlačítko.

Přepnutí počtu otáček.

- Poloha spínače 1: nízké otáčky
- Poloha spínače 2: vysoké otáčky
- !** Počet otáček smí být přepnut pouze za stavu klidu stroje pomocí přepínače (3).

Ochrana proti přetížení.

Při trvale vysokém zatížení po delší dobu se stroj vypne. Po ochlazení za ca. 15 minut je stroj opět připraven k nasazení.

Upracování obrobku (Obrázky 3+4).

- Zajistěte, aby byl ochranný kryt (15) uzavřen.
- Zkontrolujte rozměr štěrbiny brusného stolu a přesvědčte se, že oba upevňovací šrouby (8) jsou utaženy.
- Zkontrolujte správné nastavení a pevné usazení ochrany očí.
- Zvolte počet otáček a stroj zapněte.
- Položte obrobek na brusný stůl a veďte jej oběma rukama.

Odsávací příravek

- Stroj lze přes hrdlo (17) připojit na odsávací příravek.

Údržba a servis.

! Oprava smí být provedena pouze kvalifikovaným odborníkem podle platných předpisů.

K opravě doporučujeme servis FEIN, smluvní opravny FEIN a zastoupení FEIN.

GIE

CS

Následující práce údržby provádějte denně:



Vyfoukejte větrací otvory (10) na motorové skříni a na vyznačených místech pomocí tlakového vzduchu (viz štítek s upozorněními).

- Odstraňte v tělese usazené zbytky.

Záruka a ručení.

Záruka na výrobek platí podle zákonných ustanovení země uvedení do provozu.

Kromě toho poskytuje firma FEIN ručení podle prohlášení o ručení výrobce FEIN. Detaily týkající se toho se dozvíte u Vašeho odborného prodejce, zastoupení firmy FEIN ve Vaší zemi nebo v servisu firmy FEIN.

Prohlášení o shodě.

Firma GRIT ve výhradní zodpovědnosti prohlašuje, že tento výrobek odpovídá příslušným ustanovením, jež jsou uvedena na poslední straně tohoto návodu k použití.

Technická data.

Typ	GIE	GIE	GIE 2V	GIE 2V
Objednací číslo 7 902..	..07 00 40 3	..07 00 40 3	..07 00 23 3	..07 00 23 3
Otáčky naprázdno [min^{-1}]	I 440/2 880	I 730/3 450	I 440/2 880	I 730/3 450
Příkon [W]	I 500/2 000	I 500/2 000	I 500/2 000	I 500/2 000
Napětí [V]	3x 400	3x 440	3x 230	3x 220
Frekvence [Hz]	50	60	50	60
Hmotnost podle EPTA-Procedure 01/2003 [kg]	34	34	34	34
Třída ochrany	I/⊕	I/⊕	I/⊕	I/⊕

Schémata elektrického zapojení.

Typ	GIE,	Rozvrh 89
Typ	GIE 2V,	Rozvrh 90

Ochrana životního prostředí, likvidace.

Stacionární stroje se mají podle národního zákona ekologicky recyklovat.

Hodnoty emisí hluku.

Naměřená hodnocená hladina akustického výkonu L_{wA} (re 1 pW), v decibelech: 85

Nepřesnost K_{wA} , v decibelech: 3

Naměřená hodnocená hladina emise akustického tlaku A na pracovním místě L_{pA} (re 20 μPa), v decibelech: 74

Nepřesnost K_{pA} , v decibelech: 3

POZNÁMKA: součet naměřené hodnoty emise a příslušné nepřesnosti představuje horní hranici hodnoty, jež se může při měření vyskytovat.













Noste chrániče sluchu!

Naměřené hodnoty byly zjištěny podle vhodné výrobní normy (viz poslední strana tohoto návodu k použití).

Používané symboly, skratky a pojmy.

Symboly používané v tomto Návode na používanie a prípadne aj priamo na stroji slúžia na to, aby ste pri práci s týmto výrobkom upriamili Vašu pozornosť na možné ohrozenia.

Symbol	Pojem, význam
	Akcia
	Dotýkanie zakázané
	Všeobecná príkazová značka
	Prečítajte si dokumentáciu
	Používajte pomôcku na ochranu zraku
	Používajte chrániče sluchu
	Používajte pomôcky na ochranu proti prachu
	Používajte pracovné rukavice
	Výstraha pred nebezpečenstvami
	Európska značka konformity produktu

Pre Vašu bezpečnosť.

 Nezapínajte tento stroj skôr, ako si dôkladne prečítate tento Návod na používanie a úplne porozumiete jeho obsahu, vrátane obrázkov, špecifikácií a pravidiel bezpečnej prevádzky.

Dodržiavajte aj príslušné národné predpisy pre bezpečnosť elektrických zariadení a bezpečnosť pri práci (v Nemecku: BGV A2, BGR 500).

Nedodržiavanie uvedených bezpečnostných pokynov môže viesť k zásahu elektrickým prúdom, k požiaru a/alebo spôsobiť vážne poranenia.

Uschovajte tento Návod na používanie pre prípad neskoršieho použitia a v prípade poskytnutia stroja iným alebo pri predaji stroja ho odovzdajte s ním.

 Používajte ochranné okuliare, pracovné rukavice a chrániče sluchu. V prípade potreby používajte ochrannú dýchaciu masku a pracovnú zásteru, ktoré sa hodia na to, aby Vás ochránili pred čistočkami brusiva a obrobku. Ochranné okuliare musia byť na to, aby zadržali odletujúce čistočky pri rôznych druhoch prác. Ochrana proti prachu alebo ochranná dýchacia maska musia byť schopné odfiltrovať čistočky, ktoré vznikajú pri práci s náradím. Trvalé vysoké zaťaženie hlukom môže viesť k strate sluchu.

Pri práci nemajte nikdy na sebe voľné oblečenie, ozdoby a šperky a nepracujte s rozpuštenými dlhými vlasmi. Napriek ochranným prvkom môžu pohybujuce sa súčiastky náradia zachytiť voľné predmety a spôsobiť poranenie.

Nepoužívajte žiadne brúsne kedy ani iné brúsne a leštiace nástroje, ktoré neboli vyvinuté alebo schválené výrobcom stroja. Bezpečná prevádzka nie je zaručená tým, že nejaké kedy a iné brúsne alebo leštiace nástroje do náradia pasujú.

Prípustný počet obrátok kief a iných brúsnych a leštiacich nástrojov musí byť minimálne taký vysoký ako maximálny počet obrátok uvedený na stroji. Také nástroje, ktoré sa otáčajú rýchlejšie, ako je prípustné, sa môžu zničiť.

Dávajte pozor na to, že kedy strácajú počas používania kúsok drôtu. Drôty drôtenej kedy preto nepreťažujte príliš veľkým prítlakom.

Odlietavajúce kúsok drôtu môžu ľahko preniknúť tenkým odevom a/alebo vniknúť do pokožky.

Pracujte zásadne vždy s použitím všetkých ochranných prvkov, ktoré sa nachádzajú na stroji. Ochranné prvky musia byť namontované na náradie tak, aby sa dosiahla maximálna miera bezpečnosti.

Ochranné prvky slúžia na to, aby chránili obsluhujúcu osobu pred odletujúcimi čistočkami brusiva a pred neúmyselným dotykom kief a iných brúsnych alebo leštiacich nástrojov.

Pozor! Nebezpečenstvo požiaru a výbuchu! Pri brúsení kovov (napríklad hliníka alebo magnézia) vzniká prach, ktorý môže byť horľavý alebo výbušný. Nepoužívajte toto elektrické náradie v blízkosti horľavých materiálov. Odletujúce iskry by mohli tieto materiály zapáliť.

Obrobok musí vždy spoľahlivo priliehať k brúsneému stolu. Príliš malé ani príliš tenké obrobky sa nesmú obrábať. Hrozí pritom nebezpečenstvo poranenia odleteným obrobkom.

 **Nikdy sa nedotýkajte rotujúcich kief ani brúsnych alebo leštiacich nástrojov.** Hrozí nebezpečenstvo poranenia.

V nebezpečnej situácii okamžite stlačte núdzový vypínač. Tento stroj dobieha až 50 sekúnd.

Pravidelne čistite vetracie otvory stroja. Ventilátor elektromotora vŕha do telesa stroja prach. V prípade nadmierneho nahromadenia kovového prachu to môže spôsobiť ohrozenie elektrickým prúdom.

Dávajte pozor na to, aby bol stroj bezpečne inštalovaný a stál vodorovne. Tento stroj musí byť namontovaný na pevnom podklade. Ak by sa stroj pri práci prevrhol, mohlo by to mať za následok vážne poranenie.

Zástrčku stroja smie namontovať iba vyučený elektrikár. Ochranný vodič sieťovej zásuvky musí byť spojený s ochranným uzemnením elektrickej siete.

Počas údržby a opráv stroja nezabudnite vždy vytiahnuť zástrčku zo zásuvky! Keby bol stroj náhodne zapnutý, mohlo by to mať za následok vážne poranenie.

Pravidelne dávajte skontrolovať elektrickú bezpečnosť stroja, zodpovedajúcu zákonným predpisom. Pri stroji, ktorý neprešiel kontrolou, hrozí nebezpečenstvo zásahu elektrickým prúdom!

Pred uvedením stroja do prevádzky prekontrolujte smer otáčania motora. V prípade nesprávneho smeru otáčania môže byť obrobok vystrelený a spôsobiť poranenie. Smer otáčania motora smie prestaviť len vyučený elektrikár.

Tento stroj sa nesmie prevádzkovať s jednou jednotlivou kefou, ani s jedným brúsnym alebo leštiacim nástrojom. Pracovné nástroje sa smú montovať iba po pároch. Pri práci s jedným nástrojom nie je pracovný priestor dostatočne pokrytý.

Na jeden pohľad.

- 1 Tlačidlo núdzového vypínača
- 2 Vypínač
- 3 Prepínač počtu obrátok
- 4 Chránič proti odletujúcim iskrám
- 5 Kridlové skrutky, chránič proti odletujúcim iskrám
- 6 Kefy, brúsne alebo leštiace nástroje
- 7 Brúsna podložka
- 8 Upevňovacie skrutky, brúsna podložka
- 9 Nastavovacia skrutka, veľkosť štrbiny
- 10 Vetracie štrbiny
- 11 Upínacia hlava (skľučovadlo)
- 12 Upínacia podložka
- 13 Perová podložka
- 14 Upínacia skrutka
- 15 Ochranný kryt
- 16 Skrutka, ochranný kryt
- 17 Odsávací nátrubok
- 18 Diera
- 19 Kolík

Určenie stroja.

Tento stroj je určený na stacionárne odstraňovanie ostrapkov a okovínok a na leštenie kovových materiálov s použitím kief a brúsnych a leštiacich nástrojov, ktoré schválil výrobca stroja. Nie je dovolené používať tento stroj s brúsnymi kotúčmi.

Pokyny pre montáž.

Upevnite stroj na podstavec GRIT GIXBE, GIXS (pozri Návod na montáž). Upevnenie podstavca na podlahe a upevnenie stroja na podstavci sa musí urobiť tak, aby zodpovedalo silám, ktoré budú vznikať pri práci stroja.

Pri montáži je potrebné použiť vhodné skrutkové spoje (priemer, dĺžka).

Pripojenie na elektrickú sieť.

! Pripojenie na elektrickú sieť, ktoré nie je súčasťou dodávky, musí urobiť vyučený elektrikár.

Dajte pozor na sieťové napätie: Sieťové napätie a frekvencia zdroja napätia sa musia zhodovať s údajmi na typovom štítku stroja.

Pred prvým uvedením stroja do prevádzky prekontrolujte smer otáčania motora. Smer otáčania motora smie prestaviť len vyučený elektrikár.

Nastavenia.

! Pred každou prácou na stroji vytiahnite zástrčku stroja zo zásuvky.

Nastavenie brúsnej podložky (7).

- Uvoľnite obe nastavovacie skrutky (8). Nastavte brúsnu podložku na požadovanú výšku tak, aby to zodpovedalo veľkosti obrobka.
- Nastavovacie skrutky (8) opäť utiahnite.

Nastavenie chrániča proti odletujúcim iskrám (4).

- Uvoľnite obe krídlové skrutky (5) a nastavte chránič proti odletujúcim iskrám (4) tak, aby čo najviac zakrýval kefy alebo brúsne či leštiace nástroje.
- Obe krídlové skrutky opäť utiahnite.

Nastavenie veľkosti štrbiny (Obrázok 1).

! Kefy, brúsne a leštiace nástroje podliehajú prirodzenému opotrebovaniu. Z tohto dôvodu je potrebné pravidelne kontrolovať veľkosť štrbiny a v prípade potreby ju korigovať.

- Otáčajte nastavovaciu skrutku rukoväťou (9) do takej miery, až bude mať vzdialenosť medzi kefami, brúsny alebo leštiacimi nástrojmi (9) a brúsnym stolom (7) hodnotu **maximálne 2 mm**.

Výmena kief, brúsnych/leštiacich nástrojov (Obrázok 2).

! Pred každou prácou na stroji vytiahnite zástrčku stroja zo zásuvky.

- Uvoľnite štyri skrutky (16) a demontujte ochranný kryt (15).
- Pomocou nastavovacej skrutky s rukoväťou (9) nastavte požadovanú veľkosť štrbiny.
- Zasuňte priložený kolík (19) do diery (18) a zabezpečte upínaciu hlavu proti pootočeniu.
- Uvoľnite upínaciu skrutku (14) a demontujte upínaciu podložku (12).
- Demontujte kefy resp. brúsne/leštiace nástroje.
- Vložte dve nové kefy resp. brúsne/leštiace nástroje. Dávajte pozor na to, aby unášací kolík upínacej hlavy (11) siahal do diery podložky.
- Znova namontujte upínaciu podložku (12) a upínaciu skrutku (14) s perovou podložkou a upínaciu skrutku utiahnite.
- Zapnite stroj a skontrolujte rotáciu chodu.

! V prípade silných vibrácií alebo pri veľkej hlučnosti môže byť príčinou nevyváženosť kief, brúsnych resp. leštiacich kotúčov. Nevyvážené pracovné nástroje nahraďte ihneď novými!

Dajte pozor na to, aby sa pracovné nástroje otáčali správnym smerom!

- Brúsny stôl (7) nastavte na potrebnú výšku.
- Pomocou nastavovacej skrutky s rukoväťou (9) nastavte požadovanú veľkosť štrbiny.

Pokyny na používanie.

Zapnutie:

- Odblokujte núdzový vypínač (1) a vyklopte ho. Stlačte tlačidlo „I“ (2).

Vypnutie:

- Vyklopte núdzový vypínač (1). Stlačte tlačidlo „0“ (2).

! Po vypnutí stroj dobieha ešte cca 50 sekúnd.

Tlačidlo núdzového vypínača:

- V nebezpečných situáciách stlačte červené tlačidlo núdzového vypínača, aby ste stroj vypli.

Prepnutie počtu obrátok.

- Poloha prepínača 1: Nízky počet obrátok
- Poloha prepínača 2: Vysoký počet obrátok

❗ Počet obrátok sa smie prepínať prepínačom (3) len vtedy, keď je stroj zastavený.

Poistka proti preťaženiu.

Pri vysokom zaťažení trvajúcim dlhší čas sa stroj samočinne vypne. Po dobe chladnutia cca 15 minút je stroj opäť pripravený na prevádzku.

Obrábanie obrobka (Obrázky 3+4).

- Postarajte sa o to, aby bol ochranný kryt (15) uzavretý.
- Skontrolujte veľkosť štrbiny brúsneho stola a presvedčte sa, či sú utiahnuté obe upevňovacie skrutky (8).
- Skontrolujte, či je správne nastavená a dobre upevnená pomôcka na ochranu zraku.
- Nastavte počet obrátok a zapnite stroj.
- Položte obrobok na brúsny stôl a vedte ho oboma rukami.

Odsávacie zariadenie

- Stroj sa dá cez odsávacie hrdlo (17) pripojiť na nejaké odsávacie zariadenie.

Údržba a autorizované servisné stredisko.

❗ Opravy smie vykonávať len odborný pracovník podľa platných predpisov.

V prípade opravy odporúčame obrátiť sa na Autorizované servisné stredisko FEIN, na zmluvné opravovne firmy FEIN alebo na zastúpenia firmy FEIN.

Pravidelne každý deň vykonávajte na stroji nasledovnú údržbu:

-  Prefúkajte tlakovým vzduchom chladiace otvory (10) na telese motora a takisto označené miesta (pozri upozorňujúci štítok).
- Odstráňte zvyšky usadené v telese.

Zákonná záruka a záruka výrobcu.

Zákonná záruka na produkt platí podľa zákonných predpisov v krajine uvedenia do prevádzky.

Firma FEIN okrem toho poskytuje záruku podľa vyhlásenia výrobcu. Detaily o týchto skutočnostiach sa dozviete u svojho odborného predajcu, v zastúpeniach firmy FEIN vo Vašej krajine alebo v Autorizovanom servisnom stredisku FEIN.

Vyhlásenie o konformite.

Firma GRIT vyhlasuje na svoju výlučnú zodpovednosť, že tento produkt sa zhoduje s normatívnymi dokumentmi uvedenými na poslednej strane tohto Návodu na používanie.

Ochrana životného prostredia, likvidácia.

Stacionárne stroje treba dať podľa národného práva na likvidáciu zodpovedajúcu ochrane životného prostredia.

Hodnoty emisie hluku.

Nameraná hodnota hladiny akustického tlaku L_{WA} náradia (re 1 pV) v decibeloch: 85

Nepresnosť merania K_{WA} v decibeloch: 3

Nameraná hodnota emisie hladiny akustického tlaku na pracovisku L_{pA} (re 20 μ Pa) v decibeloch: 74

Nepresnosť merania K_{pA} v decibeloch: 3

UPOZORNENIE: Súčet z nameranej emisnej hodnoty a príslušnej nepresnosti merania predstavuje hornú hranicu hodnôt, ktoré sa môžu pri meraniach vyskytnúť.

 Používajte chrániče sluchu!

Namerané hodnoty boli zistené podľa príslušnej výrobnéj normy (pozri poslednú stranu tohto Návodu na používanie).

SK

GIE

Technické údaje.

Typ	GIE	GIE	GIE 2V	GIE 2V
Objednávacie číslo 7 902..	..07 00 40 3	..07 00 40 3	..07 00 23 3	..07 00 23 3
Počet voľnobežných obrátok [min ⁻¹]	I 440/2 880	I 730/3 450	I 440/2 880	I 730/3 450
Príkon [W]	I 500/2 000	I 500/2 000	I 500/2 000	I 500/2 000
Napätie [V]	3x 400	3x 440	3x 230	3x 220
Frekvencia [Hz]	50	60	50	60
Hmotnosť podľa EPTA-Procedure 01/2003 [kg]	34	34	34	34
Trieda ochrany	I/⊕	I/⊕	I/⊕	I/⊕

Schémy zapojenia.

Typ	GIE,	Príloha 89
Typ	GIE 2V,	Príloha 90

Użyte symbole, skróty i pojęcia.

Symbole, które zostały użyte w niniejszej instrukcji obsługi, a także umieszczone ewentualnie na maszynie mają na celu zwrócenie uwagi użytkownika na niebezpieczeństwa, mogące wystąpić podczas pracy z urządzeniem.

Symbol	Pojęcie, znaczenie
	Akcja
	Nie dotykać
	Ogólne znaki nakazu
	Przeczytać dokumentację
	Używać ochrony oczu
	Używać ochrony słuchu
	Używać ochrony przeciwpyłowej
	Używać ochrony rąk
	Ostrzeżenie przed niebezpieczeństwem
	Europejski znak zgodności

Dla Państwa bezpieczeństwa.

 Osoby mające podjąć pracę z urządzeniem, zobowiązane są do szczegółowego przeczytania i całkowitego zrozumienia niniejszej instrukcji, łącznie z grafikami, specyfikacjami i wskazówkami bezpieczeństwa, jeszcze przed rozpoczęciem pracy.

Należy przestrzegać również odpowiednich krajowych przepisów w zakresie bezpieczeństwa elektrycznego i ochrony pracy (w Niemczech: BGV A2, BGR 500).

Nie stosowanie się do wskazówek bezpieczeństwa może prowadzić do porażenia elektrycznego, pożaru lub poważnych obrażeń ciała.

Niniejszą instrukcję obsługi należy zachować na przyszłość w celu dalszego używania i przekazać ją przy oddaniu lub sprzedaży maszyny.

 **Należy stosować okulary ochronne, rękawice ochronne i środki ochrony słuchu. W razie potrzeby należy używać maski przeciwpyłowej i specjalnego fartucha, które ochronią użytkownika przed małymi cząstkami obrabianego materiału i kawałkami narzędzi roboczych.** Okulary ochronne

muszą być odporne na odpryski ciał stałych, powstające przy różnych rodzajach obróbki. Maska przeciwpyłowa lub ochronna musi być w stanie filtrować powstający podczas pracy pył. Oddziaływanie hałasu przez dłuższy okres czasu, może doprowadzić do utraty słuchu.

Nie należy nosić luźnego ubrania, biżuterii ani rozpuszczonych długich włosów. Luźne przedmioty mogą mimo zastosowania urządzeń zabezpieczających - zostać wciągnięte przez ruchome części i spowodować obrażenia.

Nie należy stosować szczotek, narzędzi szlifierskich i polerskich, które nie zostały wyprodukowane specjalnie dla danej maszyny lub zatwierdzone do użytku przez producenta maszyny. To, że szczotki, narzędzia szlifierskie lub polerskie dają się zamocować na nabytym urządzeniu, nie gwarantuje bezpiecznego użycia.

Dopuszczalna prędkość obrotowa szczotek, narzędzi szlifierskich i polerskich musi być przynajmniej tak wysoka, jak maksymalna prędkość obrotowa podana na elektronarzędziu. Narzędzia robocze, obracające się z większą prędkością niż dopuszczalna, mogą ulec zniszczeniu.

Należy wziąć pod uwagę, że szczotki gubią kawałki drutu podczas obróbki. Nie należy przeciążać drutu przez zbyt silny nacisk. Unoszące się w powietrzu odrzucone kawałki drutu mogą przebić cienkie ubranie i/lub skórę.

Stosować zawsze wszystkie urządzenia zabezpieczające, które znajdują się na maszynie. Urządzenia zabezpieczające powinny być dobrze zamontowane na maszynie i maksymalnie zapewniać bezpieczeństwo pracy. Urządzenia zabezpieczające mają za zadanie ochronę użytkownika przed unoszącymi się w powietrzu cząstkami ścieranego materiału i przed niezamierzonym dotknięciem szczotek, narzędzi szlifierskich i polerskich.

Uwaga Zagrożenie pożarem i wybuchem! Podczas szlifowania metalu (np. aluminium lub magnezu) powstaje pył, który może spowodować pożar lub wybuch. Nie należy używać urządzenia w sąsiedztwie łatwopalnych materiałów. Iskry mogą spowodować ich zapłon.

Obrabiany przedmiot musi dobrze przylegać do stołu szlifierskiego. Nie wolno obrabiać zbyt małych lub bardzo cienkich elementów. Istnieje niebezpieczeństwo skaleczenia spowodowanego wyrwaniem się obrabianego elementu.



Nie wolno w żadnym wypadku dotykać obracających się szczotek, narzędzi szlifierskich lub polerskich. Grozi to skaleczeniem.

W niebezpiecznych sytuacjach należy natychmiast nacisnąć wyłącznik bezpieczeństwa. Urządzenie działa jeszcze do 50 sekund siłą inercji.

Należy regularnie czyścić otwory wentylacyjne urządzenia. Dmuchawa silnika wciąga kurz do obudowy. Duże nagromadzenie pyłu metalowego może spowodować zagrożenie elektryczne.

Przy ustawianiu urządzenia należy zwrócić uwagę na to, by znalazło się ono w bezpiecznej i poziomej pozycji. Urządzenie musi być stabilnie przymocowane do podłoża. Przewrócenie się urządzenia podczas pracy może spowodować poważne obrażenia.

Wtyczka urządzenia może być zamontowana jedynie przez wykwalifikowanego elektryka. Przewód ochronny z gniazdka sieciowego musi być podłączony do uziemienia ochronnego tej instalacji.

Przed przystąpieniem do wykonywania jakichkolwiek czynności obsługowych przy maszynie, wyjąć wtyk z gniazda sieciowego! W razie niezamierzonego włączenia urządzenia, może dojść do poważnych obrażeń.

Aby zagwarantować elektryczne bezpieczeństwo urządzenia, należy regularnie zlecać jego przeglądy, zgodnie z wymaganiami ustawowymi. W przypadku pracy z urządzeniami, które nie są regularnie przeglądane, istnieje niebezpieczeństwo porażenia prądem.

Przed pierwszym uruchomieniem urządzenia należy sprawdzić kierunek obrotów silnika. W przypadku niewłaściwego kierunku obrotów, przedmiot obrabiany może zostać odrzucony i stać się przyczyną wypadku. Zmiany kierunku obrotów może dokonać jedynie wykwalifikowany elektryk.

Nie wolno eksploatować urządzenia z jedną szczotką, jednym narzędziem szlifierskim lub polerskim. Narzędzia robocze należy montować parami. Zasięg pojedynczego narzędzia roboczego obejmuje w sposób niewystarczający obrabianą powierzchnię.

Jednym rzutem oka.

- 1 Wyłącznik awaryjny
- 2 Włącznik/wyłącznik
- 3 Przystawianie prędkości obrotowej
- 4 Osłona chroniąca przed iskrami
- 5 Śruby motylkowe, do osłony przed iskrami
- 6 Szczotki, narzędzia szlifierskie lub polerskie
- 7 Płyta ślizgowa
- 8 Śruby mocujące płytę ślizgową
- 9 Śruba regulująca wielkość prześwitu
- 10 Otwory wentylacyjne
- 11 Uchwyt narzędziowy
- 12 Tarcza mocująca
- 13 Pierścień sprężysty
- 14 Śruba mocująca
- 15 Pokrywa ochronna (osłona)
- 16 Śruba mocująca pokrywę ochronną
- 17 Króciec odsysania
- 18 Otwór
- 19 Trzpie

Przeznaczenie urządzenia.

Maszyna przeznaczona jest do stacjonarnego usuwania zadziorów i polerowania metali, przy użyciu dopuszczonych przez producenta urządzenia szczotek, narzędzi szlifierskich i polerskich. Maszyna nie jest dostosowana do pracy z tarczami szlifierskimi.

GIE

Montaż.

Umocować maszynę na podstawie GRIT GIXBE, GIXS (zob. Instrukcja montażu). Podstawę należy przymocować do podłogi, a maszynę do podstawy w taki sposób, by zamocowania wytrzymały siły występujące podczas obróbki.

Do montażu należy użyć pasujących połączeń śrubowych (średnica, długość).

Podłączenie elektryczne.

! Podłączenie elektryczne, leżące w gestii zleceniodawcy musi zostać zlecone wykwalifikowanemu elektrykowi.

Należy zwracać uwagę na napięcie sieci: Napięcie i częstotliwość źródła prądu musi zgadzać się z danymi na tabliczce znamionowej urządzenia. Przed pierwszym uruchomieniem urządzenia należy sprawdzić kierunek obrotów silnika. Zmiany kierunku obrotów może dokonać jedynie wykwalifikowany elektryk.

Nastawienia.

! **Przed przystąpieniem do wykonywania jakichkolwiek czynności obsługowych przy maszynie wyjąć wtyk z gniazdka sieciowego.**

Ustawianie płyty ślizgowej (7).

- Poluzować obie śruby regulacyjne (8). Ustawić płytę ślizgową na odpowiedniej wysokości, w zależności od wielkości obrabianego elementu.
- Dociągnąć ponownie śruby regulacyjne (8).

Nastawianie osłony przed iskrami (4).

- Poluzować obie śruby skrzydełkowe (5) i tak ustawić osłonę przed iskrami (4), aby szczotki, narzędzia szlifierskie lub polerskie osłonięte były w sposób maksymalny.
- Dociągnąć ponownie obie śruby motylkowe.

Ustawianie wielkości prześwitu (Szkic 1).

! Szczotki, narzędzia szlifierskie i polerskie podlegają naturalnemu procesowi zużycia. Dlatego należy regularnie kontrolować i w razie potrzeby korygować wielkość prześwitu.

- Kręcąc śrubą regulacyjną (9) nastawić odstęp między szczotkami, narzędziami szlifierskimi lub polerskimi (6), a stołem szlifierskim (7) tak, by nie był on większy niż maks. 2 mm.

Wymiana szczotek, narzędzi szlifierskich i polerskich (Szkic 2).

! **Przed przystąpieniem do wykonywania jakichkolwiek czynności obsługowych przy maszynie wyjąć wtyk z gniazdka sieciowego.**

- Poluzować cztery śruby (16) i zdjąć osłonę (15).
 - Za pomocą śruby (9) nastawić odpowiedni prześwit.
 - Załączony w dostawie trzpień (19) wstawić do otworu (18), zabezpieczając uchwyt narzędziowy przed przekręceniem się.
 - Poluzować śrubę mocującą (14) i usunąć tarczę mocującą (12).
 - Zdjąć szczotki względnie narzędzia szlifierskie lub polerskie.
 - Wstawić dwie nowe szczotki, względnie odpowiednie narzędzia szlifierskie lub polerskie. Należy przy tym zwrócić uwagę, aby kołek zabierakowy uchwytu narzędziowego (11) zażębiał się w otworze tarczy.
 - Wstawić ponownie tarczę mocującą (12) i śrubę mocującą (14) wraz z pierścieniem (13) i mocno dociągnąć śrubę mocującą.
 - Włączyć maszynę i skontrolować jej ruch obrotowy.
- !** Przyczyną silnych wibracji lub nietypowych dźwięków może być niewyważenie szczotek, narzędzi szlifierskich lub polerskich. Niewyważone narzędzia robocze muszą zostać natychmiast wymienione!
- Zwrócić uwagę na właściwy kierunek obrotu narzędzi roboczych!
- Ustawić stół szlifierski (7) na pożądaną wysokość.
 - Za pomocą śruby (9) nastawić odpowiedni prześwit.

Instrukcja pracy.

Włączenie:

- Odblokować i odchylić wyłącznik awaryjny (15). Wcisnąć przycisk „I” (19).

Wyłączenie:

- Odchylić wyłącznik awaryjny (1). Wcisnąć przycisk „0” (2).

⚠ Urządzenie działa jeszcze ok. 50 sekund siłą inercji.

Wyłącznik awaryjny:

- W razie niebezpieczeństwa nacisnąć czerwony przycisk awaryjny, wyłączający maszynę.

Przestawianie prędkości obrotowej.

- Pozycja przełącznika 1 - niska prędkość obrotowa
- Pozycja przełącznika 2 - wysoka prędkość obrotowa

⚠ Prędkość obrotową wolno przestawiać tylko po wyłączeniu maszyny za pomocą przełącznika (3).

Zabezpieczenie przed przeciążeniem.

W przypadku utrzymującego się przez dłuższy okres czasu silnego obciążenia, maszyna wyłącza się samoczynnie. Po ok. 15 minutach (czas pozostawiony na powrót do właściwej temperatury roboczej) maszyna może być ponownie eksploatowana.

Obróbka materiału (Szkie 3+4).

- Upewnić się, że osłona (15) jest zamknięta.
- Skontrolować wielkość prześwitu stołu szlifierskiego i upewnić się, że obie śruby mocujące (8) są dobrze dociągnięte.
- Skontrolować, czy osłona oczu jest właściwie ustawiona i prawidłowo zamocowana.
- Wybrać prędkość obrotową i włączyć maszynę.
- Ułożyć przedmiot przeznaczony do obróbki na stole szlifierskim i prowadzić go oburącz.

Urządzenie odsysające

- Za pomocą króćca (17) można przyłączyć maszynę do urządzenia odsysającego.

Naprawa i obsługa klienta.

⚠ Naprawy powinny być przeprowadzane wyłącznie przez wykwalifikowany personel zgodnie z obowiązującymi przepisami.

Zalecamy dokonywanie napraw w naszych placówkach serwisowych FEIN, w punktach usługowych FEIN i przedstawicielstwach firmy FEIN.

Następujące czynności konserwacyjne należy dokonywać codziennie:

⚙ Przedmuchiwanie sprężonym powietrzem szczelin wentylacyjnych (10) w obudowie silnika, a także oznaczonych miejsc (zgodnie z tabliczką informacyjną).

- Usuwać nagromadzone w obudowie pozostałości po obróbce.

Rękojmia i gwarancja.

Rękojmia na produkt jest ważna zgodnie z ustawowymi przepisami regulującymi w kraju, w którym produkt został wprowadzony do obrotu. Ponadto firma FEIN udziela gwarancji zgodnie z oświadczeniem o gwarancji producenta firmy FEIN. Szczegółowych informacji na ten temat udzieli Państwu sprzedawca, przedstawicielstwo firmy FEIN w Państwa kraju lub serwis firmy FEIN.

Oświadczenie o zgodności.

Firma GRIT oświadcza z pełną odpowiedzialnością, że niniejszy produkt jest zgodny z odpowiednimi postanowieniami podanymi na ostatniej stronie niniejszej instrukcji.

Ochrona środowiska, usuwanie odpadów.

Urządzenia stacjonarne należy zgodnie z lokalnie obowiązującymi przepisami dostarczyć do punktu odbioru surowców wtórnych, gdzie zostaną poddane utylizacji w sposób przyjazny dla środowiska.

Wartości emisji hałasu.

Zmierzony poziom ciśnienia mocy akustycznej na miejscu pracy L_{WA} (re 1 pV), w decybelach: 85

Niepewność pomiaru K_{WA} , w decybelach: 3

Zmierzony poziom ciśnienia akustycznego na miejscu pracy L_{pA} (re 20 μ Pa), w decybelach: 74

Niepewność pomiaru K_{pA} , w decybelach: 3

UWAGA: Suma mierzonych wartości emisji i należącej do nich niepewności pomiaru przedstawia górną granicę wartości, która może wystąpić podczas pomiarów.



Należy używać ochrony słuchu!

Wartości pomiarowe wykryte według normy dotyczącej produktu (patrz ostatnia strona niniejszej instrukcji obsługi).

Dane techniczne.

Typ	GIE	GIE	GIE 2V	GIE 2V
Numer katalogowy 7 902..	..07 00 40 3	..07 00 40 3	..07 00 23 3	..07 00 23 3
Prędkość obrotowa bez obciążenia [/min.]	1 440/2 880	1 730/3 450	1 440/2 880	1 730/3 450
Moc pobierana [W]	1 500/2 000	1 500/2 000	1 500/2 000	1 500/2 000
Napięcie [V]	3x 400	3x 440	3x 230	3x 220
Częstotliwość [Hz]	50	60	50	60
Ciężar zgodny EPTA-Procedure 01/2003 (= z metodą Europejskiej Parlamentarnej Weryfikacji Technologii) [kg]	34	34	34	34
Klasa ochrony	I/⊕	I/⊕	I/⊕	I/⊕

Schematy połączeń.

Typ	GIE,	Załącznik 89
Typ	GIE 2V,	Załącznik 90

Использованные условные обозначения, сокращения и понятия.

Условные обозначения, использованные в настоящем руководстве по эксплуатации и при случае на машине, служат для обращения Вашего внимания на возможные опасности при работе с этой машиной.

Условное обозначение	Понятие
	Действие
	Прикасаться запрещено
	Общий предписывающий знак
	Прочитать документацию
	Используйте средства защиты глаз
	Используйте средства защиты органов слуха
	Используйте средства защиты органов дыхания
	Используйте средства защиты рук
	Предупреждение об опасности
	Европейский знак соответствия



Для Вашей безопасности.

 Не начинайте работать с этой машиной пока Вы тщательно не изучите и полностью не усвоите настоящее руководство по эксплуатации, включая иллюстрации, спецификации и правила безопасности.

Учитывайте также соответствующие национальные предписания по электрической безопасности и охране труда (в Германии: BGV A2, BGR 500).

Несоблюдение указаний по технике безопасности в названной документации может привести к поражению электрическим током, пожару и/или серьезной травме.

Настоящее руководство по эксплуатации сохранить для дальнейшего использования и приложить к машине при ее передаче другому лицу или при продаже.

 **Пользуйтесь защитными очками, перчатками и средствами защиты органов слуха.**
 **При необходимости используйте противопылевой респиратор и защитный фартук, которые могут защитить Вас от абразивных частиц и частиц обрабатываемой детали.** Защитные очки должны обеспечивать защиту от частиц, отбрасываемых инструментом при различных работах. Противопылевой респиратор или маска для защиты органов дыхания должны быть в состоянии отфильтровать возникающие при работе частицы. Продолжительная высокая шумовая нагрузка может привести к потере слуха.

Во время работы носите облегчающую одежду, снимите украшения и уберите длинные волосы. Незакрепленные предметы могут быть захвачены вращающимися частями и привести к травмам несмотря на защитные устройства.

Не применяйте щетки, шлифовальные и полировальные инструменты, которые не были разработаны специально изготовителем или не были допущены им для применения. Безопасная эксплуатация не обеспечивается только тем, что щетки, шлифовальные и полировальные инструменты подходят к Вашей машине.

Допустимое число оборотов щеток, шлифовальных и полировальных инструментов должно быть не менее указанного на машине максимального числа оборотов. Инструменты, вращающиеся с большей, чем допустимо скоростью, могут разорваться.

Учитывайте, что щетки при применении теряют проволоки. Не перегружайте проволоки повышенным усилием прижатия. Отлетающие отрезки проволоки могут легко проникнуть через тонкую одежду и/или кожу.

Всегда применяйте установленные на машине защитные устройства. Защитные устройства должны быть надежно смонтированы на машине для обеспечения наибольшей степени безопасности. Защитные устройства должны защищать оператора от летящих в воздухе абразивных частиц и от непреднамеренного соприкосновения со шлифовальным или полировальным инструментом.

Внимание опасность пожара и взрыва! При шлифовании металлов (например, алюминия или магнезия) может возникнуть горючая или взрывоопасная пыль. Не пользуйтесь машиной вблизи горючих материалов. Искры могут воспламенить эти материалы.

Заготовки должны всегда надежно лежать на полке для шлифования. Нельзя обрабатывать маленькие или тонкие заготовки. При этом возникает опасность в результате отбрасывания заготовки.

 **Никогда не касайтесь вращающихся щеток, шлифовального и полировального инструментов. Опасность получения травмы.**

В опасных ситуациях сразу нажимайте на аварийный выключатель. Машина вращается на выбеге до 50 секунд.

Регулярно очищайте вентиляционные отверстия машины. Вентилятор двигателя затягивает пыль в корпус. Это может привести к электрической опасности при чрезмерном скоплении металлической пыли.

Следите за надежным, устойчивым и горизонтальным положением машины. Машина должна быть прочно установлена на опоре. Если во время работы машина качается, то это может стать причиной тяжелых травм.

Вилку машины разрешается монтировать только электроспециалисту. Защитный проводник штепсельной розетки сети должен быть соединен с защитной землей электрической сети.

При выполнении техобслуживания и ремонта отключайте вилку от штепсельной розетки сети. Если машина включается без надзора, то это может привести к тяжелым травмам.

Поручайте регулярно проверять электрическую безопасность машины в соответствии с законными положениями. Непроверенная машина чревата опасностью электрического поражения!

Перед первым включением проверьте направление вращения двигателя. При неправильном направлении вращения заготовка может быть отброшена и стать причиной несчастного случая. Изменять направление вращения разрешается только электроспециалисту.

Машину нельзя использовать только с одной щеткой, одним шлифовальным или полировальным инструментом. Всегда устанавливайте рабочие инструменты парами. При применении одного инструмента недостаточно огражден рабочий диапазон.

С первого взгляда.

- 1 Кнопка аварийного выключения
- 2 Выключатель
- 3 Переключатель числа оборотов
- 4 Защитный щиток от искр
- 5 Барашковые винты защитного щитка от искр
- 6 Щетки, шлифовальный или полировальный инструмент
- 7 Опора заготовки
- 8 Винты крепления полки для шлифования
- 9 Установочный винт зазора
- 10 Воздушные прорези
- 11 Крепление рабочего инструмента
- 12 Зажимная шайба
- 13 Пружинное кольцо
- 14 Зажимной винт
- 15 Защитное ограждение
- 16 Винт защитного ограждения
- 17 Патрубок для отсасывания пыли
- 18 Отверстие
- 19 Штифт

Назначение машины.

Данная машина предназначена для стационарного снятия заусенцев и полирования металлических материалов с применением допущенных изготовителем щеток, шлифовальных и полировальных инструментов. Машина не допущена для работы со шлифовальными кругами.

Указания по монтажу.

Закрепите машину на подставке GRIT GIXBE, GIXS (см. «Инструкцию по монтажу»). Крепление подставки к полу и машины на подставке должно соответствовать возникающим при эксплуатации силам.

Для монтажа использовать соответствующие резьбовые соединения (диаметр, длина).

Электрическое подключение.

! Электрическое подключение должен выполнить электроспециалист.

Учитывайте напряжение сети: Выходное напряжение и частота источника напряжения должны соответствовать данным на типовой табличке машины.

Перед первым включением проверьте направление вращения двигателя. Изменять направление вращения разрешается только электроспециалисту.

Настройка.

! До начала работ по техобслуживанию машины отключайте штепсельную вилку от розетки сети.

Настройка шлифовальной опоры (7).

- Отпустите оба установочных винта (8). Установите полку для шлифования в зависимости от величины заготовки на требуемую высоту.
- Затяните установочные винты (8).

Настройка защитного щитка от искр (4).

- Отпустите оба барашковых винта (5) и установите защитный щиток (4) так, чтобы щетки, шлифовальный и полировальный инструменты были максимально закрыты.
- Затяните оба барашковых винта.

Установка зазора (рис. 1).

! Щетки, шлифовальный и полировальный инструменты подвергнуты естественному износу. Поэтому зазор следует регулярно проверять и при надобности подстраивать.

- Поверните винт с грибовидной ручкой (9) на сколько, чтобы расстояние между щетками, шлифовальным и полировальным инструментом (6) и полкой для шлифования (7) было не более макс. 2 мм.

Смена щеток, шлифовального и полировального инструмента (рис. 2).

! До начала работ по техобслуживанию машины отключайте штепсельную вилку от розетки сети.

- Вывинтите винты (16) и снимите защитное ограждение (15).
- Установите винтом с грибовидной ручкой (9) требуемый зазор.
- Вставьте прилагаемый штифт (19) в отверстие (18) и предохраните крепление рабочего инструмента от проворота.
- Отвинтите зажимной винт (14) и снимите зажимную шайбу (12).
- Снимите щетку или шлифовальный/полировальный инструмент.
- Установите две новые щетки или шлифовальные/полировальные инструменты. Следите за тем, чтобы поводковый штифт крепления инструмента (11) входил в отверстие шайбы.
- Установите зажимную шайбу (12) и зажимной винт (14) с пружинным кольцом (13) и крепко затяните зажимной винт.
- Включите машину и проверьте рабочий инструмент на радиальное биение.

! Сильная вибрация или шум указывают на возможное наличие дисбаланса щетки, шлифовального или полировального инструмента. Инструмент с дисбалансом немедленно заменить! Следите за правильным направлением вращения инструмента!

- Установите полку для шлифования (7) на необходимую высоту.
- Установите винтом с грибовидной ручкой (9) требуемый зазор.

Инструкции по пользования.

Включение:

- Разблокируйте кнопку аварийного выключения (1) и раскройте ее. Нажмите кнопку «I» (2).

Выключение:

- Раскройте кнопку аварийного выключения (1). Нажмите кнопку «0» (2).

⚠ После выключения машина вращается на выбеге ок. 50 сек.

Кнопка аварийного выключения:

- В опасных ситуациях нажимайте на красную кнопку аварийного выключения для остановки машины.

Переключение числа оборотов.

- Положение выключателя 1: Низкое число оборотов
- Положение выключателя 2: Высокое число оборотов

⚠ Число оборотов допускается переключать только в состоянии покоя машины с помощью выключателя (3).

Предохранитель для защиты от перегрузок.

При продолжительной высокой нагрузке машина выключается. После продолжительности охлаждения приб. в 15 мин машина опять готова к работе.

Обработка заготовки (Рис. 3+4).

- Обеспечить закрытое состояние защитного ограждения (15).
- Проверьте зазор полки для шлифования и затянутое состояние винтов крепления (8).
- Проверьте правильную настройку и крепление защитного щитка.
- Положите заготовку на полку для шлифования и ведите ее обеими руками.
- Положите заготовку на полку для шлифования и ведите ее обеими руками.

Отсасывающее устройство

- Машина может быть подключена патрубком (17) к отсасывающему устройству.

Техобслуживание и сервисная служба.

⚠ Ремонт разрешается выполнять специалисту согласно действующим предписаниям.

Мы рекомендуем поручать ремонт сервисной службе FEIN, фирменным мастерским FEIN и представительством FEIN.

Регулярно выполняйте следующие работы по техобслуживанию:

🌀 Продуйте отверстия для воздуха охлаждения (10) на корпусе двигателя и обозначенные места сжатым воздухом (см. табличку с указаниями).

- Удалите скапливающиеся в корпусе загрязнения.

Обязательная гарантия и дополнительная гарантия изготовителя.

Обязательная гарантия на изделие предоставляется в соответствии с законоположениями в стране пользователя. Кроме гарантий, предусмотренных законом, FEIN предоставляет дополнительную гарантию в соответствии с гарантийным обязательством изготовителя FEIN. Подробную информацию об этом Вы получите в специализированном магазине, а также в представительстве фирмы FEIN в Вашей стране или в сервисной службе FEIN.

Декларация соответствия.

С исключительной ответственностью фирма GRIT заявляет, что настоящее изделие отвечает соответствующим предписаниям, приведенным на последней странице настоящего руководства по эксплуатации.

Охрана окружающей среды, утилизация.

Стационарные машины должны быть экологически чисто рециркулированы согласно национальным правилам.

RU

GIE

Значения излучения шума.

Измеренный А-взвешенный уровень звуковой мощности L_{wA} (re 1 pW), децибел: 85

Недостоверность K_{wA} , децибел: 3

Измеренный А-взвешенный уровень звукового давления на рабочем месте L_{pA} (re 20 μ Pa), децибел: 74

Недостоверность K_{pA} , децибел: 3

ПРИМЕЧАНИЕ: Сумма измеренных значений излучений и соответствующих недостоверностей представляет собой верхний предел значений, которые могут быть замерены.



Пользуйтесь средствами защиты органов слуха!

Измерения выполнены согласно соответствующему стандарту для изделия (см. последнюю страницу настоящего руководства по эксплуатации).

Технические данные.

Тип	GIE	GIE	GIE 2V	GIE 2V
Номер заказа 7 902..	..07 00 40 3	..07 00 40 3	..07 00 23 3	..07 00 23 3
Число оборотов холостого хода [1/мин]	1 440/2 880	1 730/3 450	1 440/2 880	1 730/3 450
Потребляемая мощность [Вт]	1 500/2 000	1 500/2 000	1 500/2 000	1 500/2 000
Напряжение [В]	3x 400	3x 440	3x 230	3x 220
Частота [Гц]	50	60	50	60
Вес согласно EPTA-Procedure 01/2003 [кг]	34	34	34	34
Класс защиты от поражения электротоком	I/⊕	I/⊕	I/⊕	I/⊕

Схемы подключения.

Тип	GIE,	Приложение 89
Тип	GIE 2V,	Приложение 90

使用的符号，缩写和概念。

标示在本说明书中或机器上的符号，是为了提醒使用者，有关操作本机器时可能发生的危险

符号	概念，含义
	措施
	禁止触摸
	一般性的指示符号
	阅读文件
	佩戴护目镜
	戴上耳罩
	佩戴防尘面具
	佩戴工作手套
	警告可能发生的危险
	欧洲的认证符号

针对您的安全。

 仔细阅读并彻底了解本说明书后，才可以使用本机器（插图、特殊规定和安全规定都包含在阅读范围中）。

同时也要注意本国相关的电气安全规定和工作防护法（例如德国的有关法规是：BGV A2，BGR 500）。

如果未遵循以上文件中提出的安全规定，可能会造成触电、火灾或酿成严重的伤害。

妥善保存本使用说明书以方便日后查阅。赠送或贩卖本机器时，务必把本说明书转交给受赠者或买主。

 工作时请戴好护目镜，手套和耳罩。并且要视情况穿戴防尘面罩和能够隔离磨屑和工作碎片的工作围裙。护目镜必须能够保护眼睛免受操作机器时产生的飞动物体侵入。防尘面具或防毒面具必须能够过滤工作粉尘。长期暴露在高噪音的环境中，听力可能受损。

工作时不可以穿著太宽松的衣服，不要佩戴首饰，长发要绑紧。即使已经穿戴了保护装备，但是衣服、首饰或头发都可能被卷入机器的转动零件中，并造成伤害。

只能使用制造厂商研究发展或推荐的钢丝刷、研磨和抛光工具。即使您能够将其它厂牌的钢丝刷、研磨和抛光工具安装在机器上，以不能确保操作安全。

钢丝刷、研磨和抛光工具的额定转速，至少要和电动工具的最高转速相同。电动工具的转速如果高过磨具的许可转速，会导致磨具损毁。

注意，使用钢丝刷时钢丝刷上的钢丝会掉落。工作时不可以重压机器，如此钢丝会超荷。被弹开的钢丝会刺穿薄的衣物或皮肤。

一定要使用机器上的防护装备。正确地安装好防护装备，以便发挥该装备的最高保护功能。防护装备必须能够保护操作者免被飞动的工作废屑割伤，并且要防止操作者无意中碰触钢丝刷、研磨或抛光工具。

注意，可能起火燃烧甚至爆炸！研磨金属（例如铝或镁）时可能产生易燃或易爆的粉尘。不能在易燃材料的附近使用本机器。火花可能点燃这些材料。

研磨时必须把工件好好地放在研磨台上。勿加工太小或太薄的工件。上述工件容易从机器上弹开，进而伤害他人。

 不可以触摸转动中的钢丝刷、研磨或抛光工具。会受伤。

遇到危险状况必须马上按下紧急开关。按下开关后机器还会继续转动约 50 秒。

定期清洁电动工具的通风孔。发动机的风扇会把灰尘吸入机壳中。机器内部如果堆积了大量的金属尘容易导致触电！

检查机器是否站稳了，必须摆好机器不可以倾斜，并且把机器牢牢地固定在地板上。如果机器在工作中倾倒了，可能造成严重的伤害。

机器的插头只能交给专业电工安装。插座上的接地安全引线，必须连接在电源的接地装置上。

维修和保养机器之前，务必从插座上拔出机器的插头！否则如果不小心开动机器，可能造成严重的伤害。

请遵循有关法规，定期检查机器的电子装备的安全性。如未定期检查机器，可能有触电的危险。

首度使用机器以前，必须检查发动机的转向。如果发动机的转向错误，工件可能被机器抛开，进而造成伤害。如果发动机的转向错误，只能交给专业电工校正。

不可以使用单一的钢丝刷、研磨工具或抛光工具。必须安装成对的工具。只使用一个工具无法覆盖整个工作范围。

摘要 .

- 1 紧急开关
- 2 起停开关
- 3 转速变换开关
- 4 火花挡板
- 5 蝶形螺丝，火花挡板
- 6 钢丝刷、研磨或抛光工具
- 7 研磨台
- 8 固定螺丝，研磨台
- 9 调整螺丝，间隙
- 10 通气孔
- 11 工具接头
- 12 固定螺片
- 13 弹簧圈
- 14 固定螺丝
- 15 防护盖
- 16 螺丝，防护盖
- 17 吸尘装置的接头
- 18 孔
- 19 销钉

机器的用途 .

本机器是固定式机器。在机器上安装了制造商许可的钢丝刷，研磨工具和抛光工具之后，可以磨除金属材料的飞边或者抛光金属材料。本机器不适合使用砂轮。

安装指示 .

把机器安装在底架 GRIT GIXBE, GIXS 上（参考安装指南）。牢牢地固定好底架和机器。底架和机器必须能够承受工作时的外加压力。

安装时必须使用合适的螺丝（例如直径，长度等）。

连接电源 .

! 工地的电源必须交给合格的专业电工连接。
注意电源的电压：电源的电压和频率必须和机器铭牌上的规定一致。

首度使用机器以前，必须检查发动机的转向。如果发动机的转向错误，只能交给专业电工校正。

调整 .

! 在机器上进行任何的维修工作之前，一定要先拔出插头。

调整研磨台 (7).

- 放松两个调整螺丝（8）。根据工件的大小，把研磨台调整到合适的高度上。
- 再度拧紧调整螺丝（8）。

调整火花挡板 (4).

- 放松两个蝶形螺丝（5），调整火花挡板（4），让挡板尽可能地遮盖住钢丝刷、研磨工具或抛光工具。
- 再度拧紧两个蝶形螺丝。

调整间隙 (插图 1).

! 钢丝刷、研磨工具和抛光工具经过使用后会逐渐磨损，所以必须定期检查间隙，必要时得校正间隙。

- 转动调整螺丝（9）可以调整钢丝刷、研磨工具或抛光工具（6）与研磨台（7）之间的空隙，**最大的调整空隙为 2 毫米。**

GIE

ZH

更换钢丝刷、研磨工具和抛光工具 (插图 2).

! 在机器上进行任何的维修工作之前，一定要先拔出插头。

- 拧松四个螺丝 (16) 并拆下防护盖 (15)。
- 使用螺丝 (9) 调整好需要的间隙。
- 把附带的销钉 (19) 插入孔 (18) 中。夹紧工具接头勿让接头转动。
- 拧松固定螺丝 (14) 并拿出固定螺片 (12)。
- 拆下钢丝刷、或研磨工具 / 抛光工具。
- 安装两个新的钢丝刷或研磨工具 / 抛光工具。安装时必须注意，工具接头 (11) 上的带销钉得正确地卡入工具上的孔中。
- 再度装回固定螺片 (12) 和套好弹簧圈 (14) 的固定螺丝 (13)。拧紧固定螺丝。
- 开动机器，并检查机器的转动状况。

! 如果机器转动时强烈震动，或者噪音很大。可能是钢丝刷、研磨工具或抛光工具旋转时失去平衡所导致。必须马上更换无法平衡旋转的工具
注意工具的正确转向！

- 把研磨台 (7) 调整在需要的高度上。
- 使用螺丝 (9) 调整好需要的间隙。

操作解说 .

开动:

- 解除紧急开关 (1) 的锁定，并掀开紧急开关。按下 " I " 按键 (2)。

关闭:

- 掀开紧急开关 (1)。按下 " 0 " 按键 (2)

! 关机后，机器还会继续转动约 50 秒。

紧急开关:

- 发生危险状况时，可以按下红色的紧急开关以便关闭机器。

改变转速 .

- 1 档: 低转速
- 2 档: 高转速

! 等待机器完全静止之后，才可以使用开关 (3) 变换转速。

超荷防护装置 .

如果长时间处在超荷的工作状况下，机器会自动关机。大约经过 15 分钟的冷却之后，便可以再度开动机器。

加工工件 (图 3+4).

- 检查是否已经关好防护盖 (15)。
- 检查研磨台的间隙，并再度确认是否已经拧紧两个固定螺丝 (8)。
- 调整并戴好护目镜。
- 先选好转速再开动机器。
- 把工件放置在研磨台上，并使用双手把持工件。

吸尘装置

- 可以透过接头 (17) 把机器安装在吸尘装置上。

维修和顾客服务 .

! 机器的修理工作必须交给专业人员执行。修理机器时务必遵循相关的法规。

最好把机器交给泛音 (FEIN) 的客户服务中心，泛音 (FEIN) 的特约维修厂或泛音 (FEIN) 的代理商修理。

每天执行以下的维修工作:

! 使用压缩空气清洁发电机机壳上的通气孔 (10)，以及其它的标示位置 (参考指示简图)。

- 清除堆积在机壳中的污垢。

保修 .

有关本产品的保修条件，请参考购买国的相关法律规定。

此外泛音 (FEIN) 还提供制造厂商的保修服务。有关保修的细节，请向您的专业经销商、泛音 (FEIN) 在贵国的代理或您的泛音 (FEIN) 顾客服务中心询问。

ZH

GIE

合格说明 .

GRIT 公司单独保证，本产品符合说明书末页上所列出的各有关规定的标准。

环境保护和废物处理 .

必须以符合各国环保要求的方式处理废弃的固定式机器。

噪音 - 发射值 .

测量所得到的 A 类加权的声功率电平 L_{wA} (re 1 pW), 计量单位分贝: 85

不可靠性 K_{wA} , 计量单位分贝: 3

在工地测量得到的 A 类加权的发射声压电平 L_{pA} (re 20 μ Pa), 计量单位分贝: 74

不可靠性 K_{pA} , 计量单位分贝: 3

注释: 发射值和不可靠值的总值, 便是测量时可能出现的上限值。



佩戴耳罩!

测量值乃根据相关的法规所测得 (参阅本使用说明书的末页)。

技术性数据 .

机型	GIE	GIE	GIE 2V	GIE 2V
购物号 7 902..	..07 00 40 3	..07 00 40 3	..07 00 23 3	..07 00 23 3
无负载转速 [/ 分]	1 440/2 880	1 730/3 450	1 440/2 880	1 730/3 450
输入功率 [瓦]	1 500/2 000	1 500/2 000	1 500/2 000	1 500/2 000
电压 [伏特]	3 x 400	3 x 440	3 x 230	3 x 220
频率 [Hz]	50	60	50	60
重量符合 EPTA-Procedure 01/2003 的规定标准。	34	34	34	34
绝缘等级	I/⊕	I/⊕	I/⊕	I/⊕

电路布线图 .

机型 GIE, 附件 89

机型 GIE 2V, 附件 90

GIE

